



ДВЕРНЫЕ СИСТЕМЫ 60

Техническая информация
Сечения профилей



РЕХАУ

ДВЕРНЫЕ СИСТЕМЫ 60

Сечения профилей

Содержание

Профили коробок	2
Профили импостов / поперечин	4
Профили створок	6
Профили для безимпостных окон	8
Профили для организации примыкания к полу	9
Сварные угловые соединители	10
Детали для механических соединений	11
Фальцевые вкладыши	13
Шаблоны	14
Армирование	16
Список артикулов	18
Таблица стандартных цветов	20
Условные обозначения	21

ДВЕРНЫЕ СИСТЕМЫ 60

Сечения профилей

Профили коробок

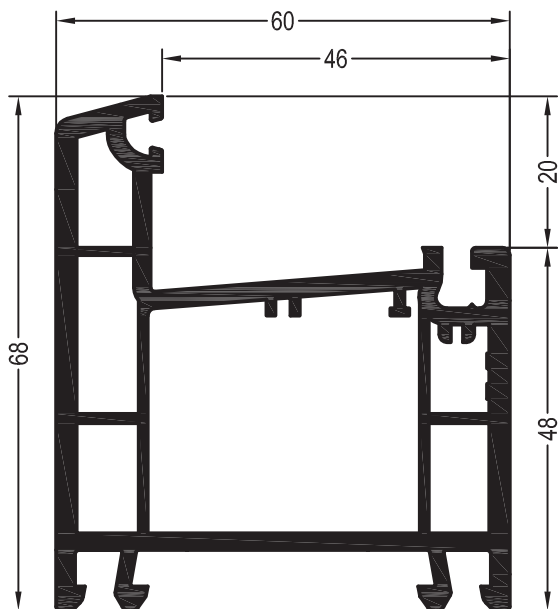

Коробка 68

1554042

1564042

36

Уплотнения остекления:
см. „Указания по остеклению“

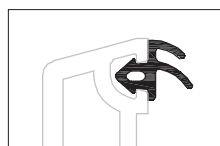

1835171

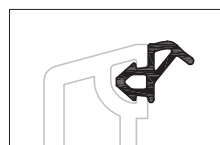

1337101 1003

1337101 1004

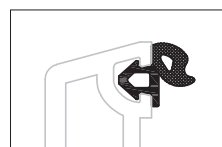

1884952 1010

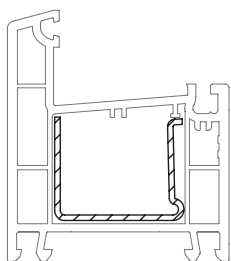

35 x 27,5 1244506

1,5

lx 2,5

ly 1,1

6

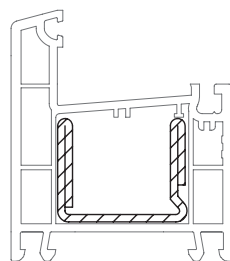

35 x 28 1244536

2

lx 5,0

ly 2,0

6

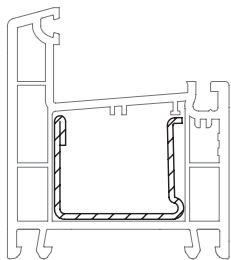

35 x 28 1244516 1244526

1,5 2

lx 2,7 3,4

ly 1,3 1,7

6 6

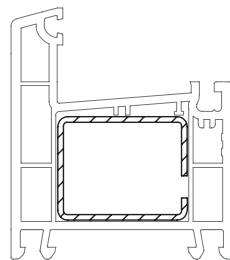

35 x 28 1237091 1249934

1,5 2

lx 2,8 3,5

ly 2,1 2,7

6 6

ДВЕРНЫЕ СИСТЕМЫ 60

Сечения профилей

Профили коробок

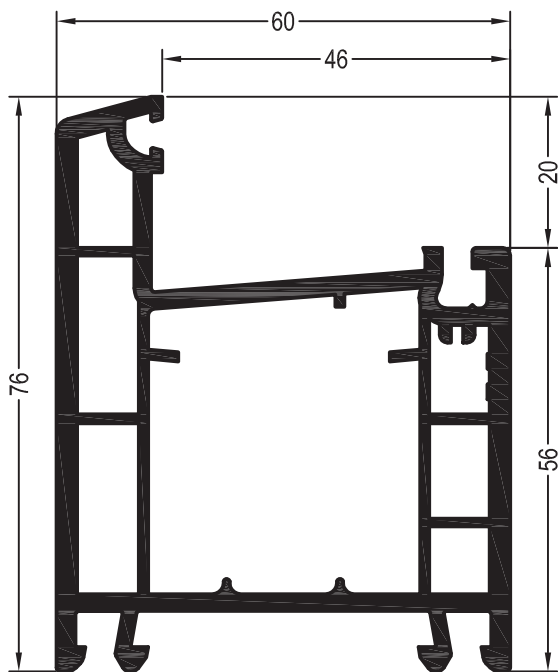

Коробка 76-1

1554082

1564082 @

36

Уплотнения остекления:
см. „Указания по остеклению“

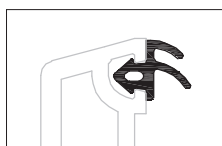

1835171

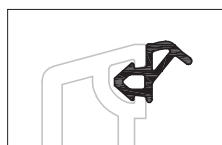

1337101 1003

1337101 1004

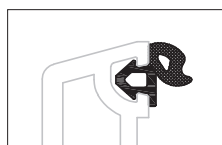

1884952 1010

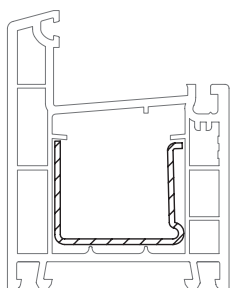

35 x 27,5 1244506

	1,5
lx	2,5
ly	1,1
	6

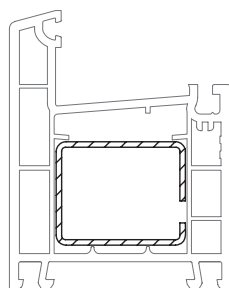

35 x 28 1237091 1249934

	1,5	2
lx	2,8	3,5
ly	2,1	2,7
	6	6

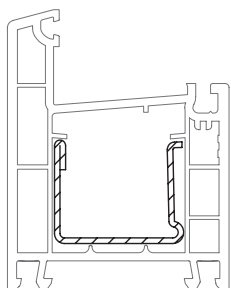

35 x 28 1244516 1244526

	1,5	2
lx	2,7	3,4
ly	1,3	1,7
	6	6

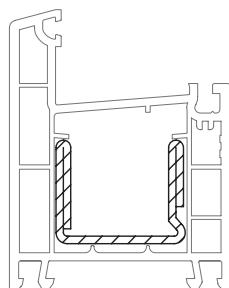

35 x 28 1244536

	2
lx	5,0
ly	2,0
	6

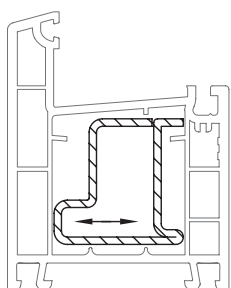

35 x 28 1227167@

	2
lx	2,7
ly	3,9
	6

ДВЕРНЫЕ СИСТЕМЫ 60

Сечения профилей

Профили импостов / поперечин

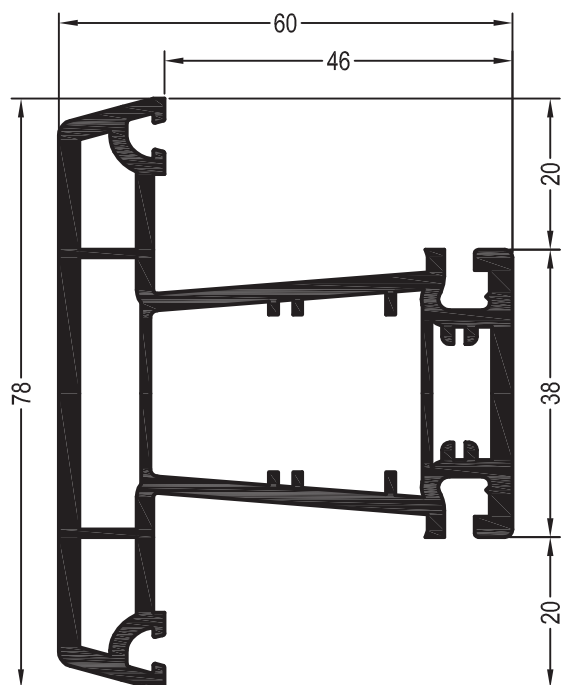

Импост 78

1554022 

1594022 

 36

Уплотнения остекления:
см. „Указания по остеклению“

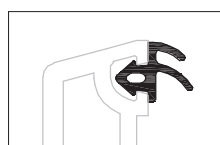

 1835171 

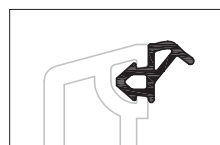

 1337101 1003

 1337101 1004

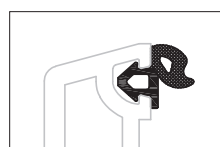

 1884952 1010

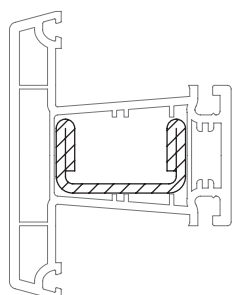

35 x 20 1245526

 2,5

lx 4,2

ly 0,89

 6

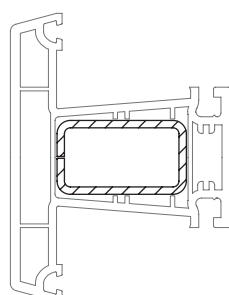

35 x 20 1239583 1261709

 1,5 2

lx 2,3 2,9

ly 0,98 1,2

 6 6

ДВЕРНЫЕ СИСТЕМЫ 60

Сечения профилей

Профили импостов / поперечин

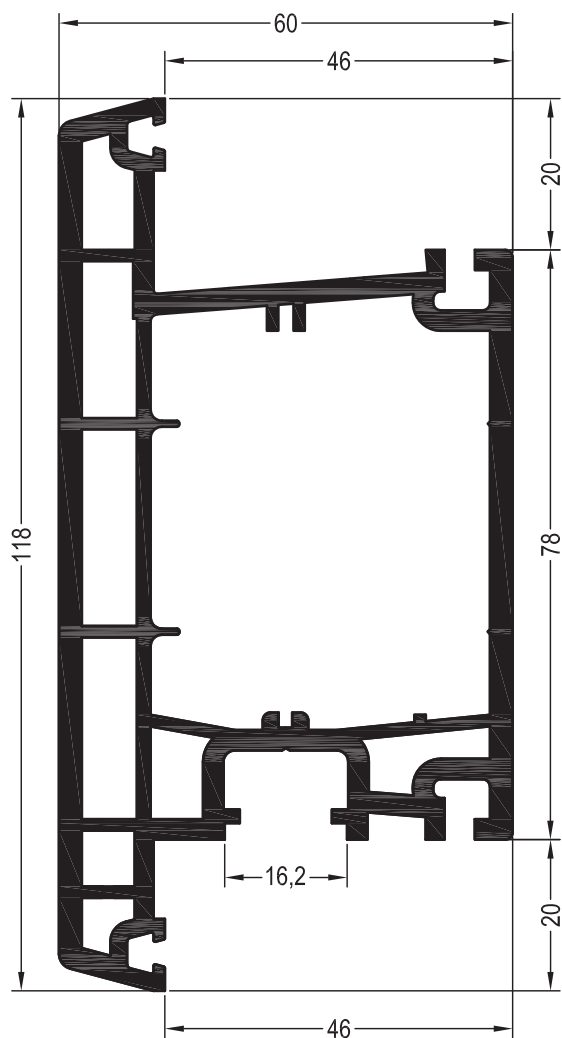

Створка двери Т

1541150

13

1541340

6

Уплотнения остекления:
см. „Указания по остеклению“

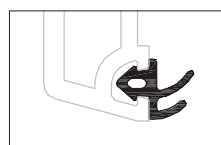

1835171

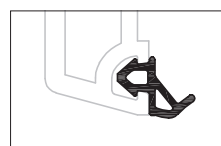

1337101 1003

1337101 1004

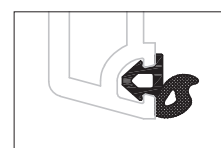

1884952 1010

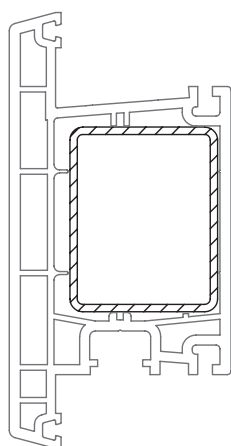

40 x 50 1251886

2,0

lx 11,4

ly 16,2

6

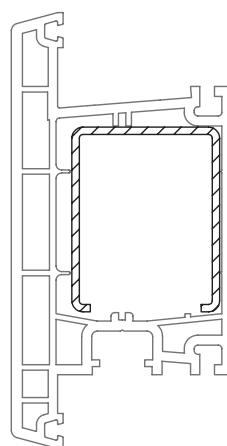

40 x 50 1268742

2,0

lx 8,3

ly 8,3

6

ДВЕРНЫЕ СИСТЕМЫ 60

Сечения профилей

Профили створок

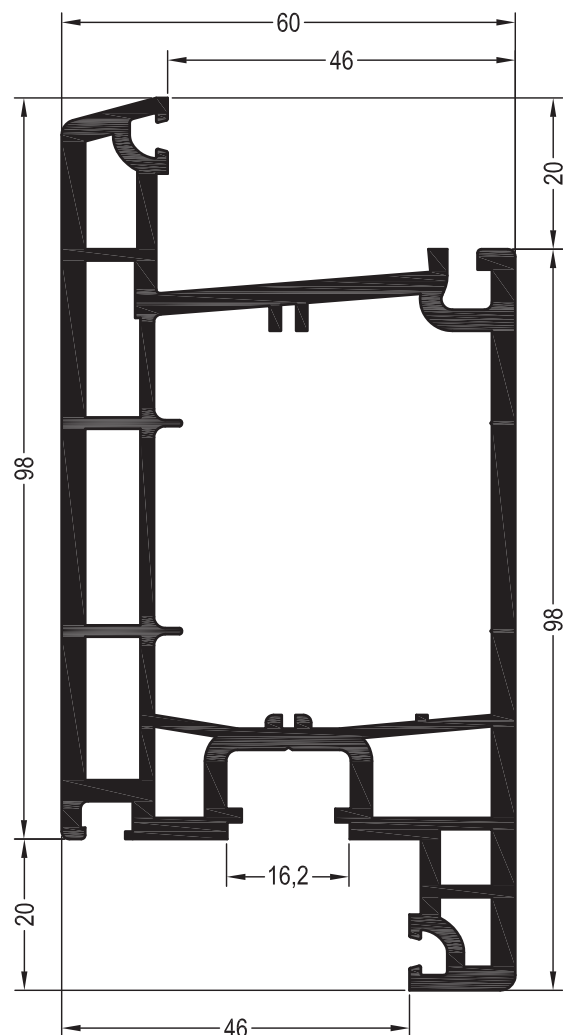

Створка двери Z

1541130

1541350

19,5

Уплотнения остекления:

см. „Указания по остеклению“

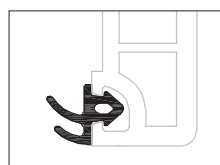

1835171

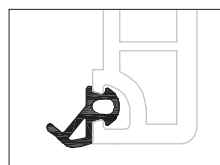

1337101 1003

1337101 1004

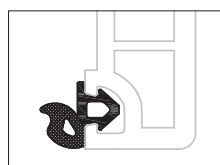

1884952 1010

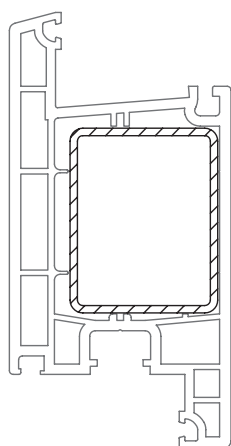

40 x 50 1251886

2,0

lx 11,4

ly 16,2

6

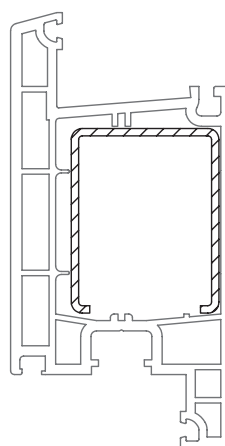

40 x 50 1268742

2,0

lx 8,3

ly 8,3

6

Устанавливается
со стороны замка

ДВЕРНЫЕ СИСТЕМЫ 60

Сечения профилей

Профили створок

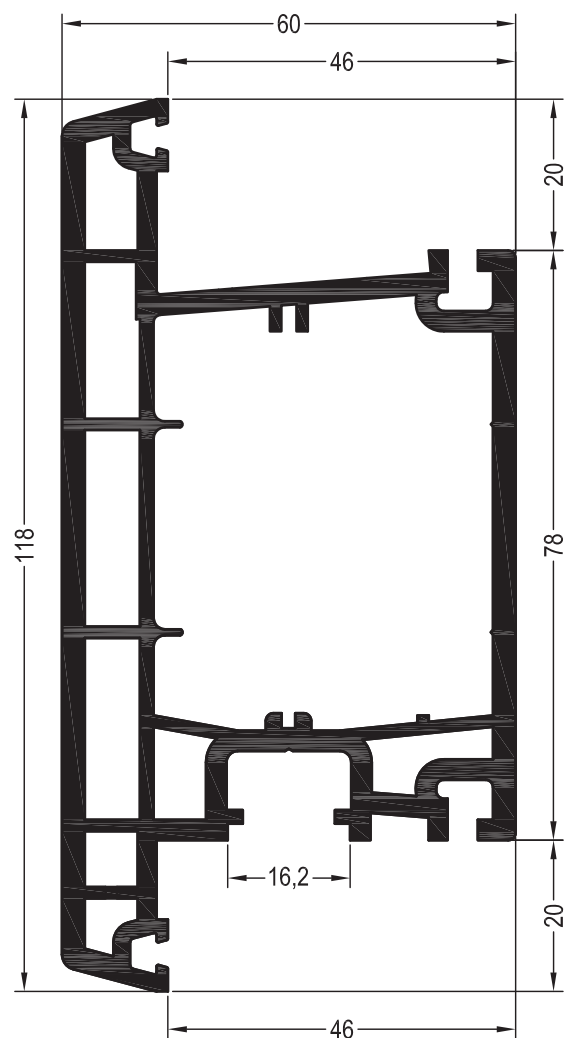

Створка двери Т

1541150

13

1541340

6

Уплотнения остекления:
см. „Указания по остеклению“

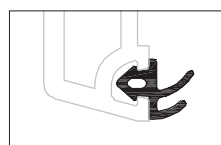

1835171

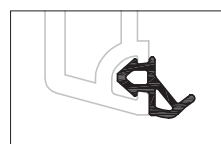

1337101 1003

1337101 1004

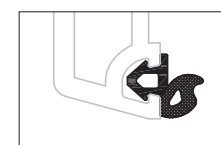

1884952 1010

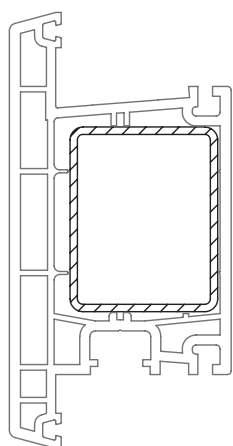

40 x 50 1251886

2,0

lx 11,4

ly 16,2

6

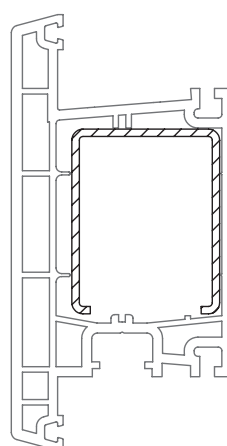

40 x 50 1268742

2,0

lx 8,3

ly 8,3

6

Устанавливается
со стороны замка

ДВЕРНЫЕ СИСТЕМЫ 60

Сечения профилей

Профили для безимпостных окон

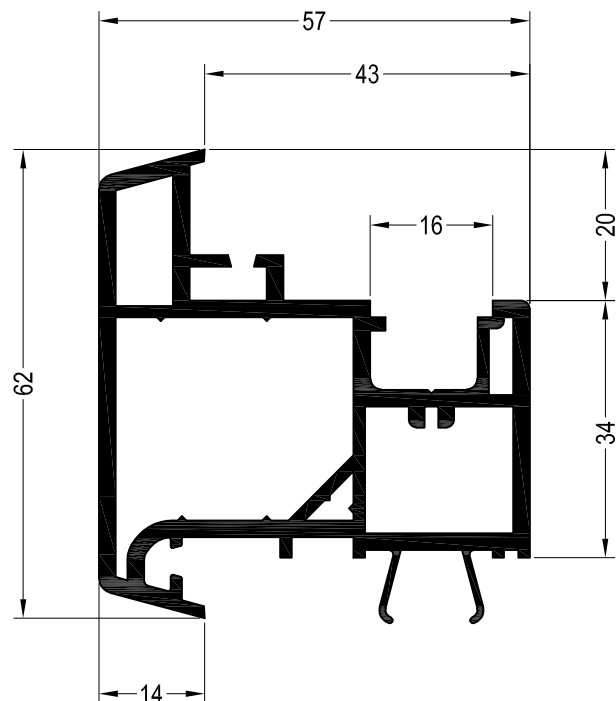

Ложный импост 60

1554230 

1564230 

 36

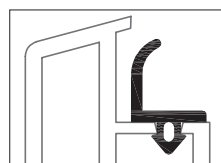

 1864921 1001

 1864921 1002

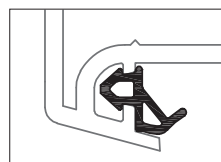

 1337101 1003

 1337101 1004

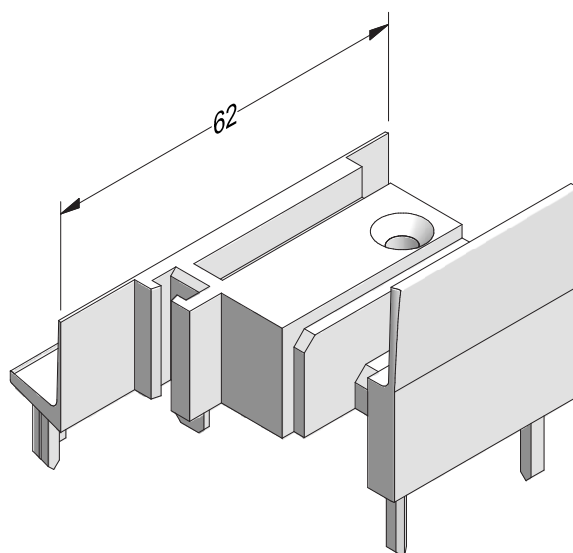

Колпачок торцевой ложного импоста

ASA

1229107    

1229117    

 100

ДВЕРНЫЕ СИСТЕМЫ 60

Сечения профилей

Профили для организации примыкания к полу

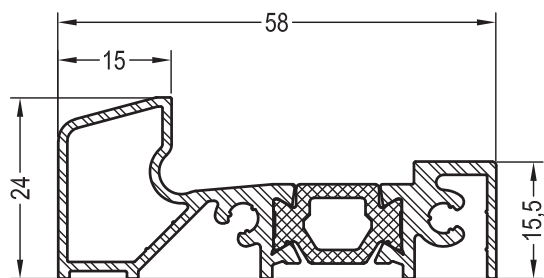

Порог дверной 60 для санации,
(установка на готовый пол)

1460001

6

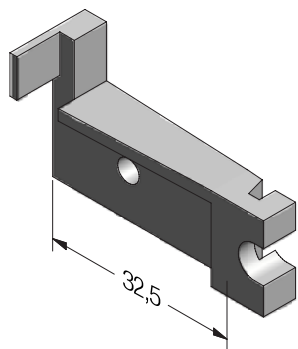

Колпачок порога торцевой
ASA

1269632

1269642

50



Уплотнение дверное
SR

1865072

100

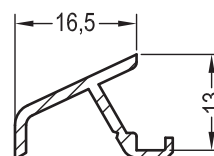

Слезник

1227848

6

ДВЕРНЫЕ СИСТЕМЫ 60

Сечения профилей

Сварные угловые соединители

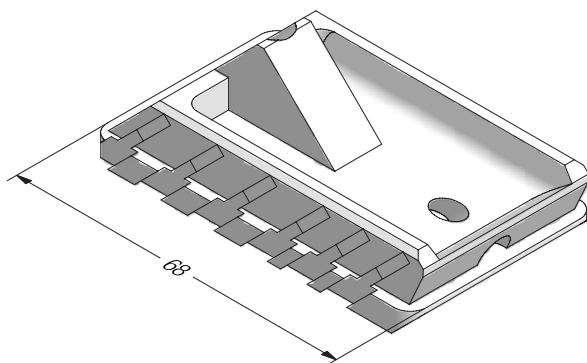

Сварной угловой соединитель

1256866  @

 100

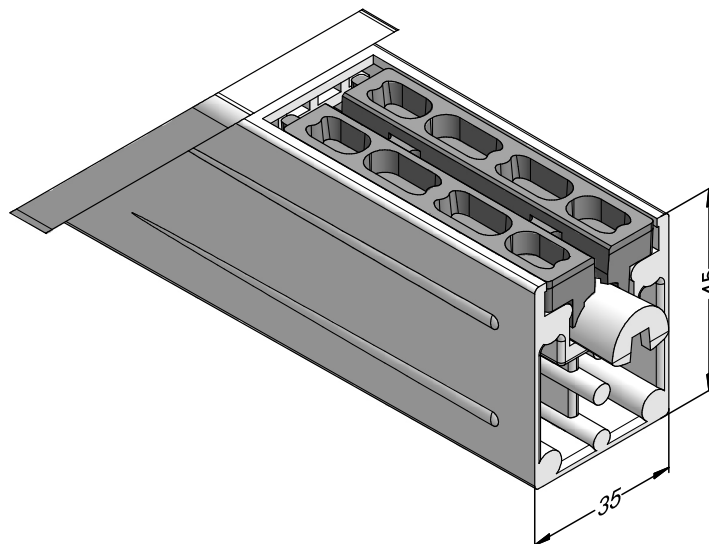

Сварной угловой соединитель
с клиновым зажимом

1234300 

 8

Набор угловых сварных соединителей для дверных створок состоит из:

- 8шт. х сварной угловой соединитель, 1256866
- 2шт. х палец 64 х 12 мм,
- 2шт. х винт М6 х 80 мм DIN 912 (ISO 4762).

1954205 

 1

ДВЕРНЫЕ СИСТЕМЫ 60

Сечения профилей

Детали для механических соединений

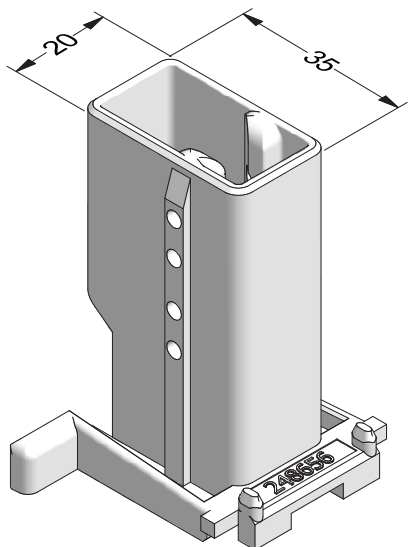

Механический соединитель импоста 78, РА

1248656   

 100

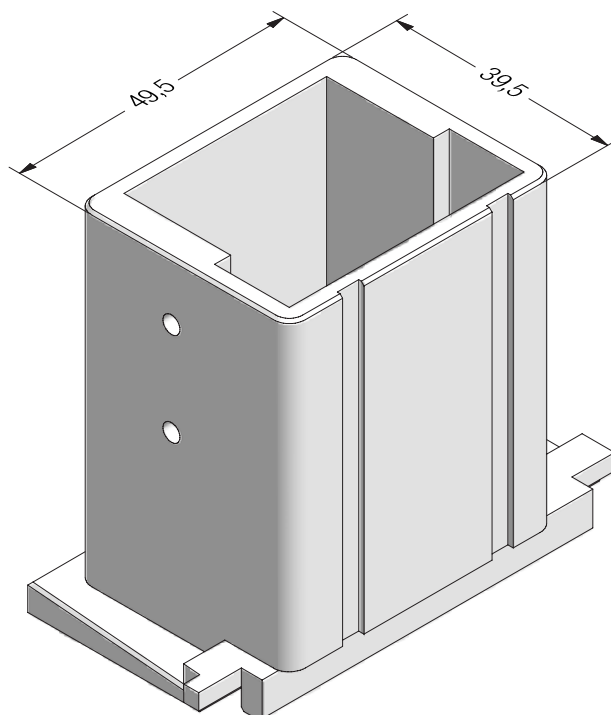

Механический соединитель створки двери Т, РА

1260253   

1260243   

 50

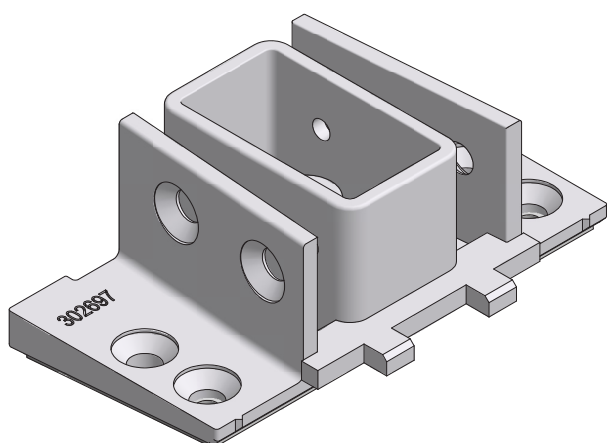

Литой механический соединитель импоста 78

1302697 

 100

ДВЕРНЫЕ СИСТЕМЫ 60

Сечения профилей

Детали для механических соединений

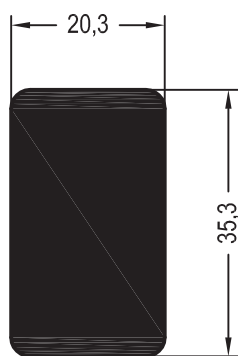

Механический соединитель
импоста 78 универсальный

1247167 

 2

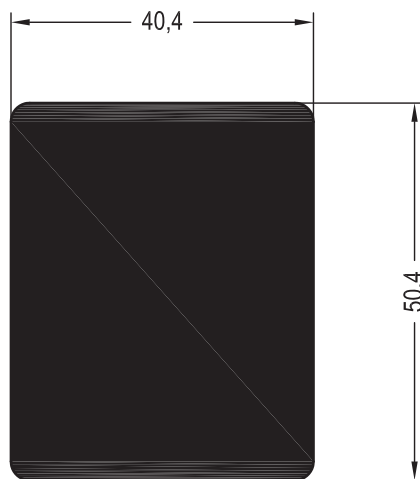

Механический соединитель
створки двери Т универсальный 3

1261954  @

 2

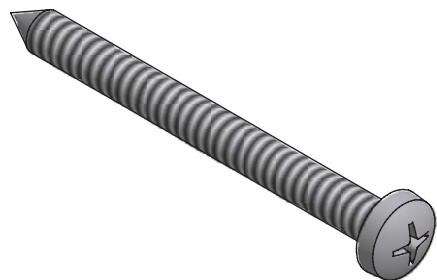

Шуруп 6,3 x 70

Сталь оцинкованная

1260633  ⊗

 250

ДВЕРНЫЕ СИСТЕМЫ 60

Сечения профилей

Фальцевые вкладыши

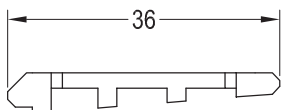
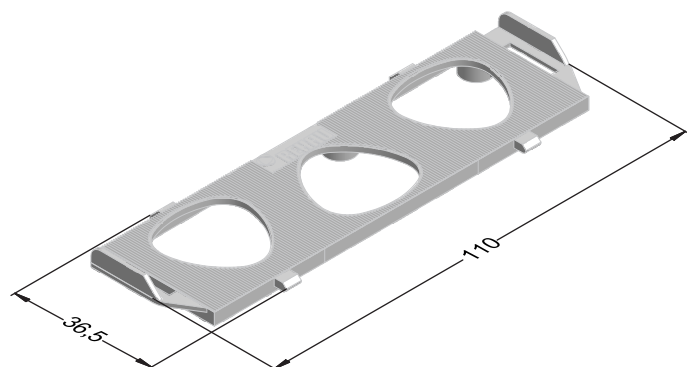

Фальцевый вкладыш CONSTANTA, PS

1351164 

 1000

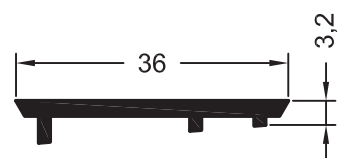

Профиль фальцевый 60

1541220    @ 

 72

ДВЕРНЫЕ СИСТЕМЫ 60

Сечения профилей

Шаблоны

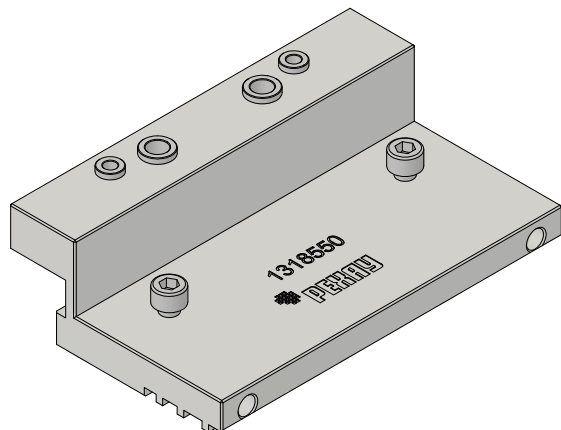

Шаблон для сверления отверстий
в наплавках ПВХ профилей

1318550 

 1

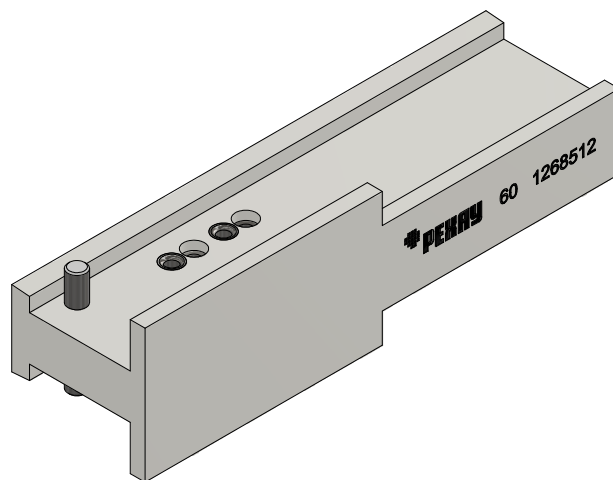

Шаблон для сверления отверстий в импостах
систем PEXAY 60 мм

1268512 

 1

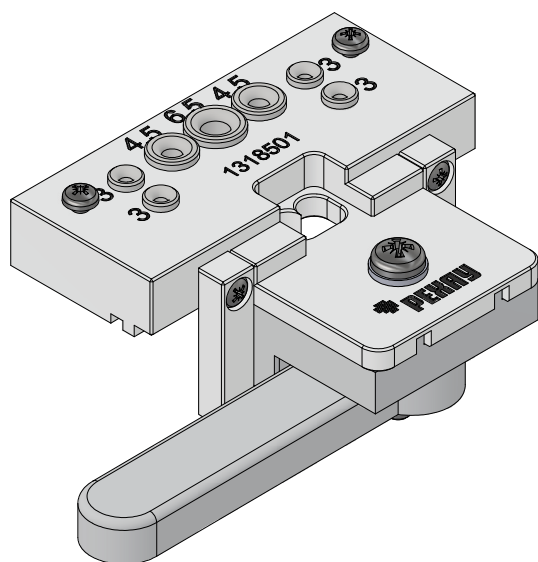

Шаблон для установки мех. соединителей BLITZ

1318501 

 1

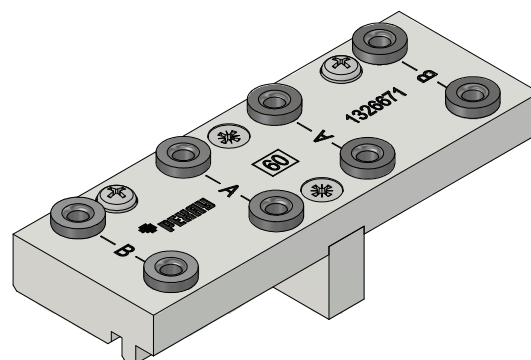

Шаблон для установки дверных порогов 60

1326671  @

 1

ДВЕРНЫЕ СИСТЕМЫ 60

Сечения профилей

Шаблоны

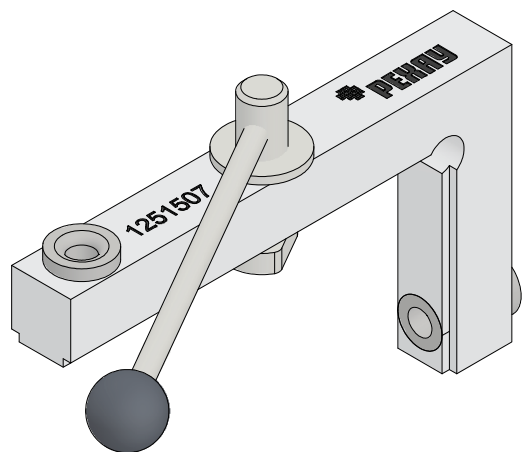

Шаблон для стяжек сварных угловых соединителей

1251507 

 1

ДВЕРНЫЕ СИСТЕМЫ 60

Сечения профилей



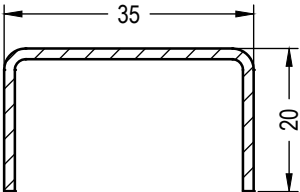
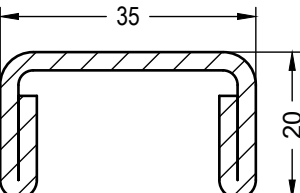
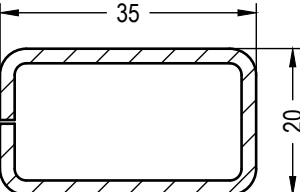
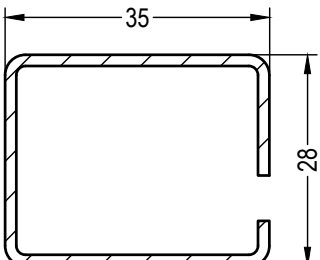
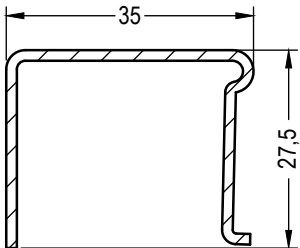
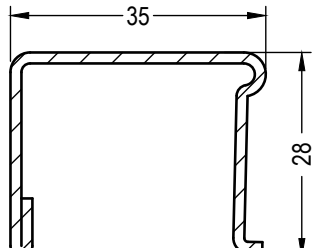

Армирование

Эскиз	№ арт.		lx	ly
	1245536	1,5	2,0	0,42
	1245526	2,5	4,2	0,89
	1239583	1,5	2,2	0,64
	1261709	2	2,9	1,2
	1237091	1,5	2,8	2,1
	1249934	2	3,4	2,6
	1244506	1,5	2,5	1,1
	1244516	1,5	2,7	1,3
	1244526	2	3,4	1,7

ДВЕРНЫЕ СИСТЕМЫ 60

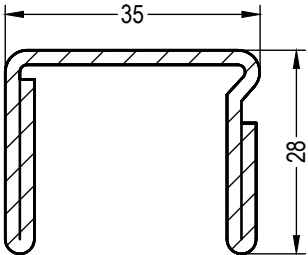
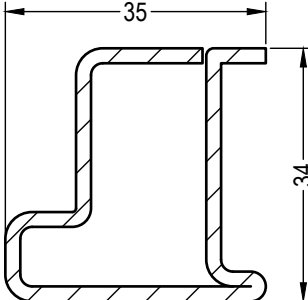
Сечения профилей

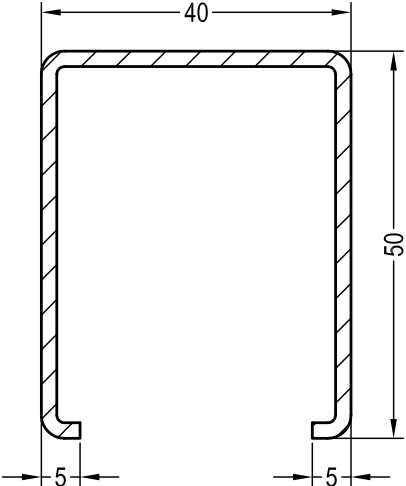
Армирование

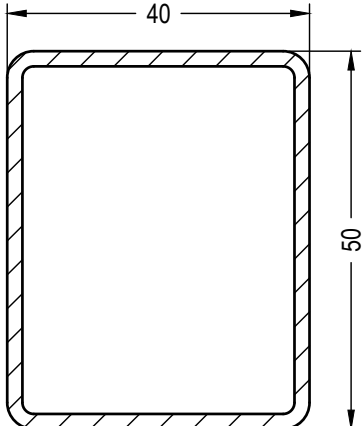
Эскиз	№ арт.		Ix	Iy
	1244536	2	5,0	2,0
	1227167@ 	2	2,7	3,9
	1268742 	2	7,9	7,7
	1251886	2	8,8	12,5

ДВЕРНЫЕ СИСТЕМЫ 60

Сечения профилей

Список артикулов

№ арт.	Название	Пачка / связка, м	Возвратная палета, м пачка „Чулок“	Коробка, шт.	Стр.
1227167@ (X)	Армирование 35x34x2 мм	6/300			17
1227848	Слезник	6	6708		9
1229107	Колпачок ложного импоста 60 правый	100		700	8
1229117	Колпачок ложного импоста 60 левый	100		700	8
1234300	Сварной угловой соединитель с клиновым зажимом	8		128	10
1237091	Армирование 35x28x1,5 мм	6/300			16
1239583	Армирование 35x20x1,5 мм, труба стальная	6/504			16
1244506	Армирование 35x27,5x1,5 мм	6/504			16
1244516	Армирование 35x28x1,5 мм	6/504			16
1244526	Армирование 35x28x2 мм, с 1 загибом	6/504			16
1244536	Армирование 35x28x2 мм, с 2 загибами	6/300			17
1245526	Армирование 35x28x2,5 мм, с 2 загибами	6/300			16
1245536	Армирование 35x20x1,5 мм	6/300			17
1247167	Механический соединитель импоста 78 универсальный	2			12
1248656	Механический соединитель импоста 78			100	11
1249934	Армирование 35x28x2 мм	6/300			16
1251507	Шаблон для стяжек сварных угловых соединителей				
1251886	Армирование 50x40x2 мм, труба стальная	6/300			17
1256866	Сварной угловой соединитель			100	10
1260243	Механический соединитель створки двери Т левый			50	11
1260253	Механический соединитель створки двери Т правый			50	11
1260633 (X)	Шуруп 6,3x70			250	12
1261709	Армирование 35x20x2 мм (труба стальная)	6			16
1261954	Механический соединитель створки двери Т универсальный	2			12
1268512	Шаблон для сверления отверстий в импостах систем PEXAY 60 мм	1			14
1268742 (X)	Армирование 50x40x2 мм	6/300			17
1269632	Колпачок порога правый			50	9
1269642	Колпачок порога левый			50	9
1302697	Литой механический соединитель импоста 78			100	11

ДВЕРНЫЕ СИСТЕМЫ 60

Сечения профилей































Список артикулов

№ арт.	Название	Пачка / связка, м	Возвратная палета, м пачка „Чулок“	Коробка, шт.	Стр.
1318501	Шаблон для установки мех. соединителей BLITZ	1			14
1318550	Шаблон для сверления отверстий в наплавах ПВХ профилей	1			14
1326671	Шаблон для установки дверных порогов 60	1			14
1337101 1003	Уплотнение притвора RAU-TUBE, SRT (чёрное)	400	8000		2
1337101 1004	Уплотнение притвора RAU-TUBE, SRT (серое)	400	8000		2
1351164	Фальцевый вкладыш CONSTANTA			30000	13
1460001	Порог дверной 60 для санации	6		990	9
1541130	Створка двери Z	19,5	292,5		6
1541150	Створка двери T	13	351		7
1541220	Профиль фальцевый 60	72	8136		13
1541340	Створка двери T, каширов.	13	351		7
1541350	Створка двери Z, каширов.	19,5	292,5		6
1554022	Импост 78	36	432	432	4
1554042	Коробка 68	36	432	432	2
1554082 ⊗	Коробка 76-1	36	432	432	3
1554230	Ложный импост 60	36	540		8
1564042	Коробка 68 , каширов.	36	432	432	2
1564082 @⊗	Коробка 76-1, каширов.	36	432	432	3
1564230	Ложный импост 60, каширов.	36	432	432	8
1594022	Импост 78, каширов.	36	432		4
1835171 ⊗	Уплотнение притвора (белое)	200			2
1864921 1001	Уплотнение штульпа (чёрное)	200			8
1865072	Уплотнение дверное	100			9
1864921 1002	Уплотнение штульпа (серое)	200			8
1954205 ⊗	Набор угловых соединителей	1		60	10
1884952 1010	Уплотнение притвора РАУСЕЛЛ, чёрное	400	19200		2

ДВЕРНЫЕ СИСТЕМЫ 60

Сечения профилей

Условные обозначения

	Цвет чёрный
	Цвет серый
	Цвет белый
	Цвет кремово-белый
	Цвет коричневый
	Цвет карамельный
	Цвет серый антрацит
	Цвет серебристый
	Цвет произвольный
	Алюминий натуральный анодированный
	Алюминий неокрашенный
	Кашированное исполнение
	Окрашенное исполнение
	Норма упаковки (детали см. в перечне артикулов)
	Толщина материала в мм
	Свариваемые уплотнения
	Несвариваемые уплотнения
	Установка уплотнений вручную
	Правое исполнение
	Левое исполнение
@	Нестандарт для склада в Гжели, срок поставки по запросу
Ix	Момент инерции по оси X в см ⁴
Iy	Момент инерции по оси Y в см ⁴
	Приклеить ПВХ-клеем
	Уплотнить силиконом
	Уплотнить EPDM-массой
	Приклеить EPDM-клеем
	Шурупы с круглой головкой по ISO 7049
	Шурупы с потай-головкой по ISO 7050
	Шурупы с борголовкой
	Периметр профиля в мм
	Шаблоны
	Выводится из программы поставок



Расшифровка вариантов











После номера артикула (например, 555009) следует 3-значный номер варианта (например, 701), который присваивается как основным, так и дополнительным профилям. Номер варианта состоит из 3 цифр: 1 цифра определяет вид упаковки 2 и 3 цифры - номер цвета.

1 цифра	Вид упаковки
6	Дер. палета, профиль в чулке (HRV)
7	Мет. палета, профиль в чулке (LGP)
8	Дер. палета, профиль в моночулке (HRV)
9	Мет. палета, профиль в моночулке (LGP)

Номер цвета

2 и 3 цифры	Профиль	Профиль/уплотнение
01	Белый 159	Белый/чёрный 159/601
05	-	Белый/белый 159/159
15	-	Белый/серый 159/RAL 7001

Пример:

- XXXXXX  - арт. в белом исполнении без уплотнений - вар. X01, наименьшая ед. упаковки 36 м
- XXXXXX    - арт. в белом исполнении с белым уплотнением - вар. X05, наименьшая ед. упаковки 24 м
- XXXXXX    - арт. в белом исполнении с серым уплотнением - вар. X15, наименьшая ед. упаковки 36 м
- XXXXXX    - арт. кашир. с чёрным уплотнением - различные варианты, например, согласно таблице стандартных цветов, наименьшая ед. упаковки 24 м



Внимание: Перечисленные выше варианты включают не все возможные профили.

Расшифровка артикулов в SAP для 7-значных артикулов

С переходом на SAP номера артикулов изменились. Новые номера артикулов 7-значные. Перед имеющимся номером артикула ставится „1“. Например, артикулу 555009 в SAP соответствует: 1555009.

Расшифровка вариантов в SAP для 4-значных артикулов

С переходом на SAP варианты артикулов изменились. Новые варианты 4-значные. Перед имеющимся 3-значным вариантом ставится „1“. Например, варианту 720 в SAP соответствует: 1720.

Номер материала

С переходом на SAP в 11-значном номере материала используются только 7-значные номера артикулов и 4-значные варианты, например, 15550091720.

Наши практические устные и письменные технические консультации основываются на опыте и проводятся с полным знанием дела, но, тем не менее, не являются обязательными к выполнению указаниями. Находящиеся вне нашего влияния различные условия производства и эксплуатации исключают какие-либо претензии по нашим рекомендациям. Рекомендуется проверить, насколько пригоден для предусмотренного Вами использования продукт РЕХАУ. Применение и использование, а также переработка продукта происходят вне нашего контроля и поэтому всецело попадают под Вашу ответственность.

В случае возникновения вопроса об ответственности возмещение ущерба распространяется только на стоимость поставленного нами и использованного Вами товара. Наши гарантии распространяются на стабильное качество нашего продукта, выпускаемого согласно нашей спецификации и в соответствии с нашими общими условиями поставки и оплаты. Авторские права на документ защищены. Права, особенно на перевод, перепечатку, снятие копий, радиопередачи, воспроизведение на фотомеханических или других подобных средствах, а также сохранение на носителях данных, защищены.

КОНТАКТЫ РЕХАУ В РОССИИ:

contact-rus@rhsolutions.ru

Москва 8 800 5553355, **Санкт-Петербург** +7 812 3090651, **Ростов-на-Дону** +7 863 3033506, **Краснодар** +7 861 2033970, **Екатеринбург** +7 343 3182427, **Нижний Новгород** +7 831 4290730, **Хабаровск** +7 421 2929517, **Новосибирск** +7 383 2106150, **Самара** +7 846 2060580, **Воронеж** +7 473 2045251, **Красноярск** +7 391 2625707, **Иркутск** +7 914 8868694, **Пятигорск** +7 928 2706901.

© ООО „РЕХАУ“

117186 Москва ул. Нагорная, За
www.rhsolutions.ru

Возможны технические изменения
730100HT RU 10.2023