



ДВЕРНЫЕ СИСТЕМЫ 60

Техническая информация
Чертежи узлов

ДВЕРНЫЕ СИСТЕМЫ 60

Чертежи узлов

Содержание

Коробка 68 со створкой двери Z	2
Коробка 76-1 со створкой двери Z	3
Коробка 68 со створкой двери T	4
Коробка 76-1 со створкой двери T	5
Порог для санации со створкой двери Z	6
Порог для санации со створкой двери T	7
Импост 78 со створкой двери Z	8
Импост 78 со створкой двери T	9
Ложный импост 60 со створкой двери Z	10
Ложный импост 60 со створкой двери T	11
Импост (дверная створка T) со створкой двери Z, дверь с глухой частью	12
Коробка 68 с доборным профилем 60, дверь с глухой частью и порогом для санации	13
Коробка 68 с доборным профилем 100, дверь с глухой частью и порогом для новостроек	14

ДВЕРНЫЕ СИСТЕМЫ 60

Чертежи узлов

Коробка 68 со створкой двери Z

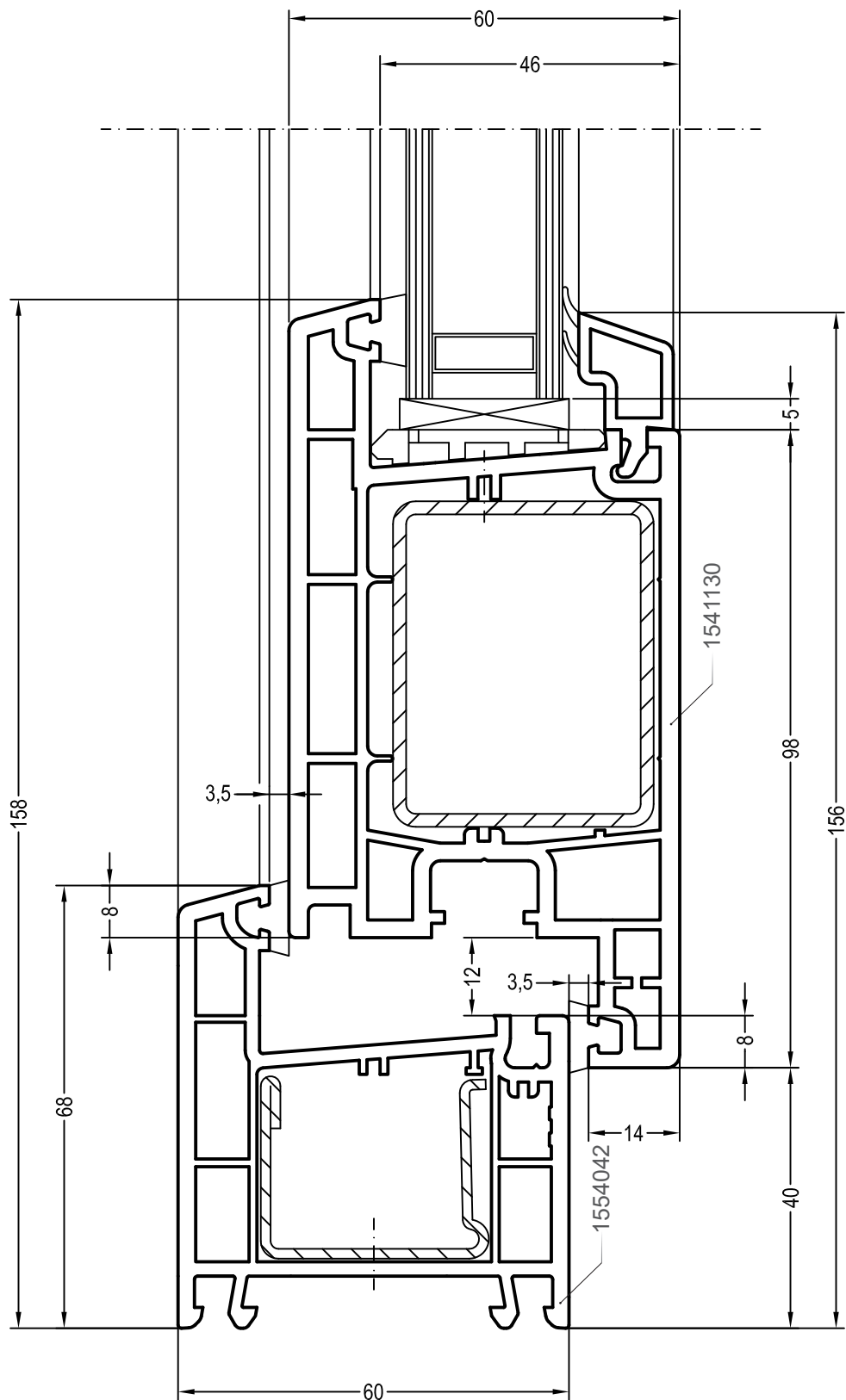
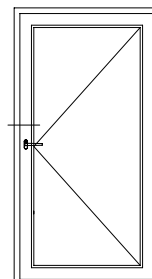

ДВЕРНЫЕ СИСТЕМЫ 60

Чертежи узлов

Коробка 76-1 со створкой двери Z

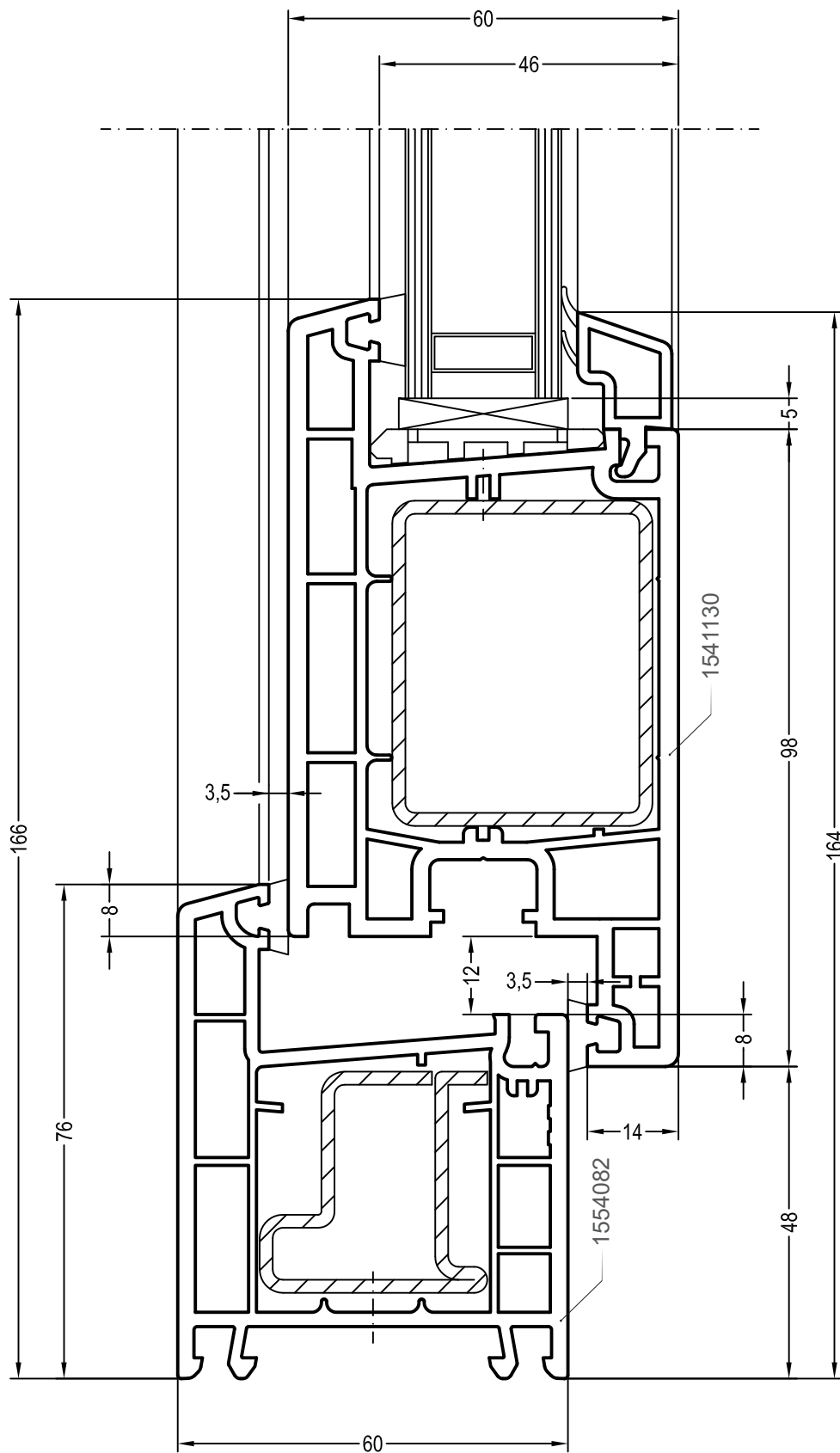
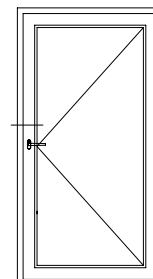

ДВЕРНЫЕ СИСТЕМЫ 60

Чертежи узлов

Коробка 68 со створкой двери Т

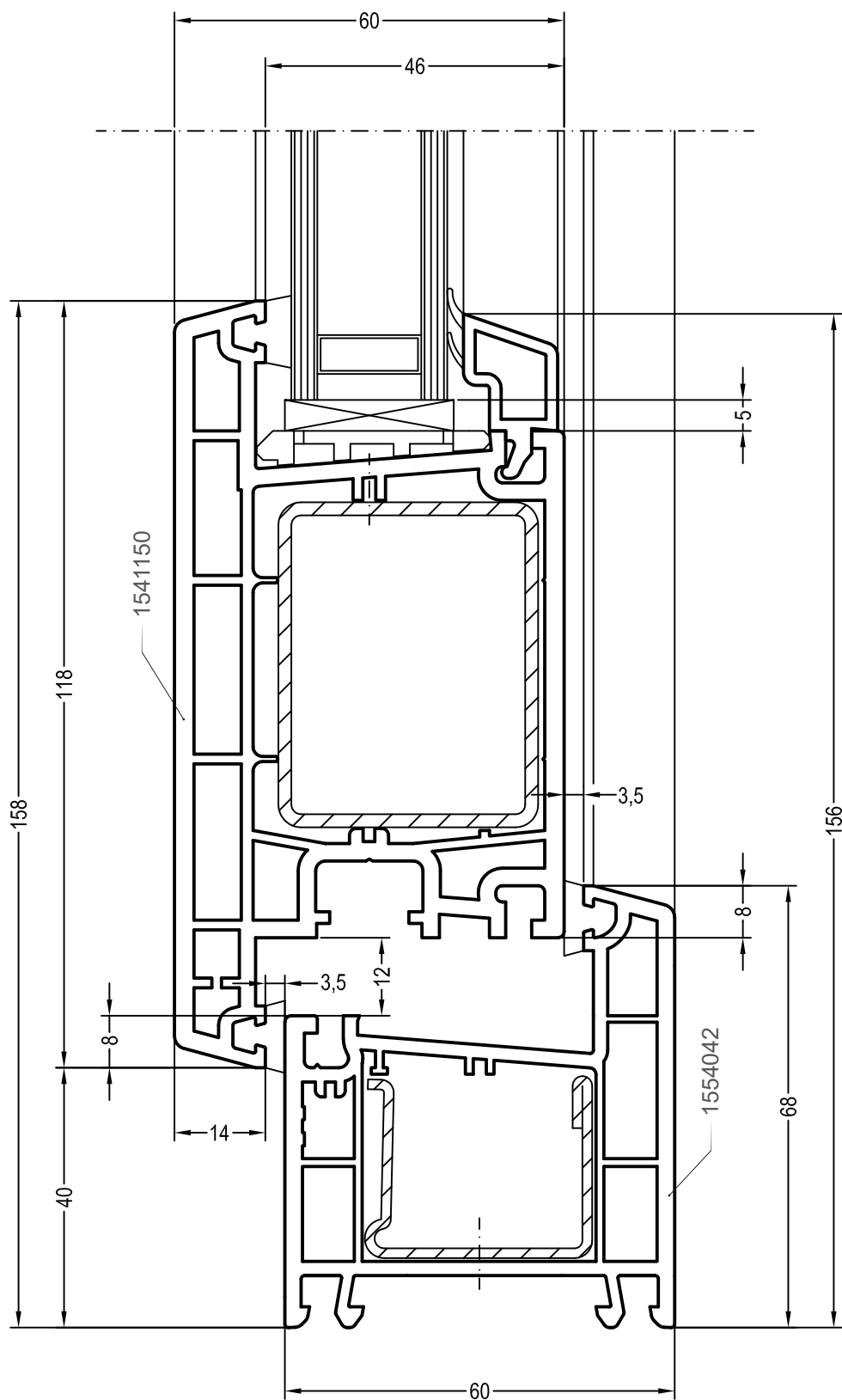
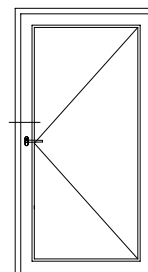

ДВЕРНЫЕ СИСТЕМЫ 60

Чертежи узлов

Коробка 76-1 со створкой двери Т

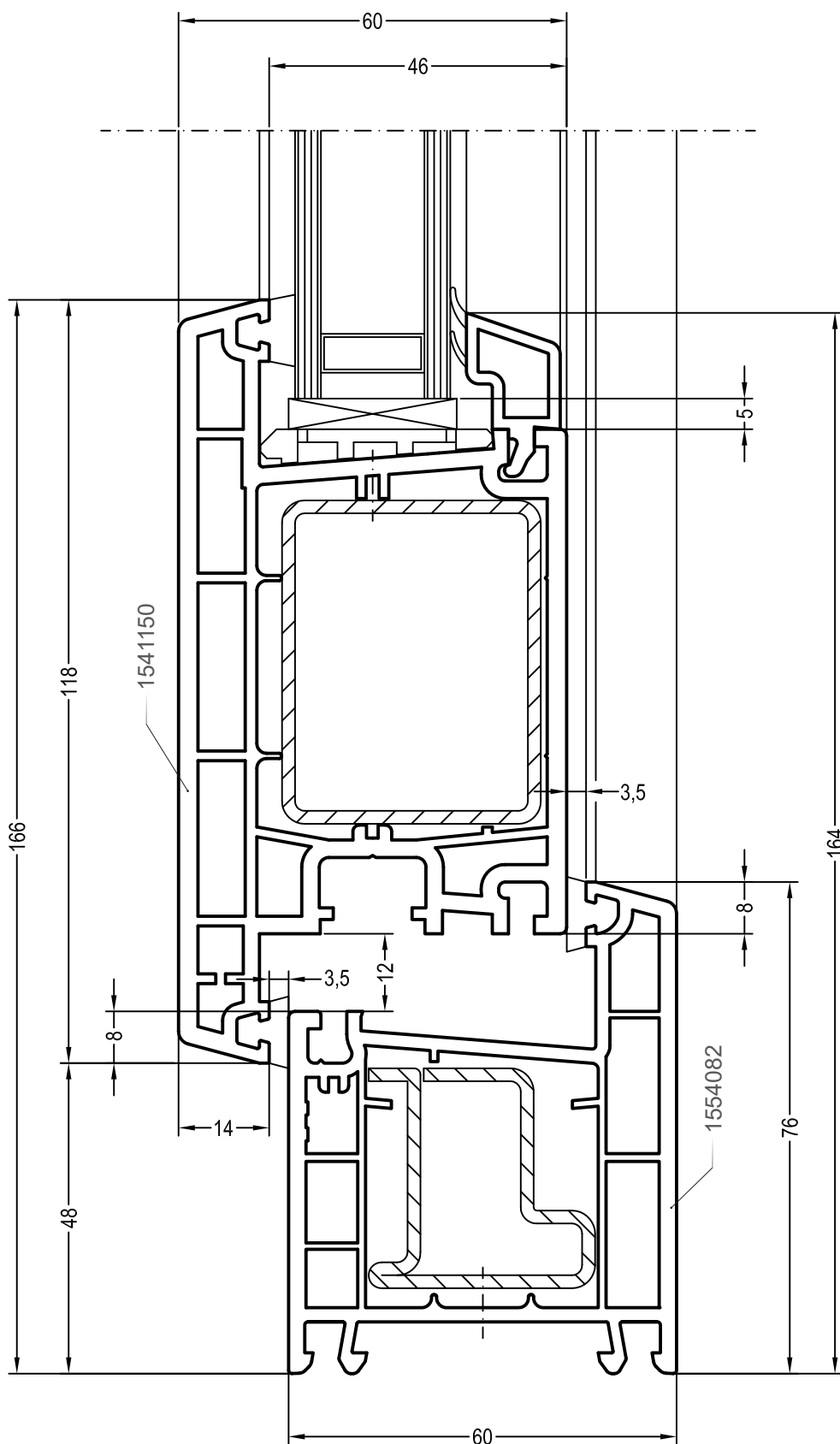
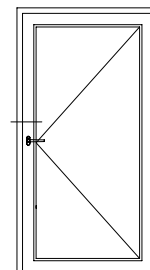

ДВЕРНЫЕ СИСТЕМЫ 60

Чертежи узлов

Порог для санации со створкой двери Z

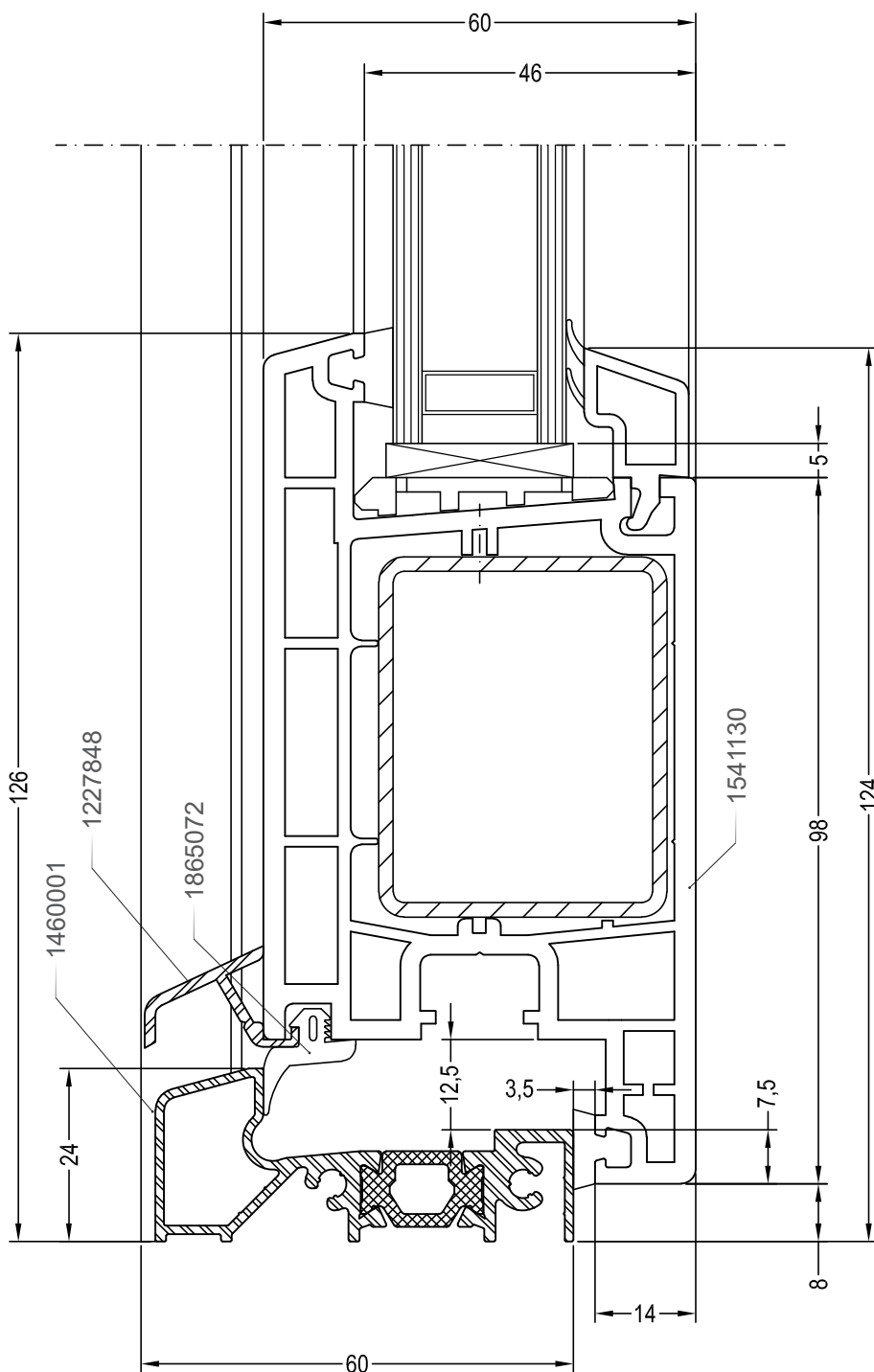
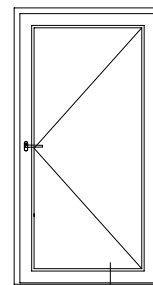

ДВЕРНЫЕ СИСТЕМЫ 60

Чертежи узлов

Порог для санации со створкой двери Т

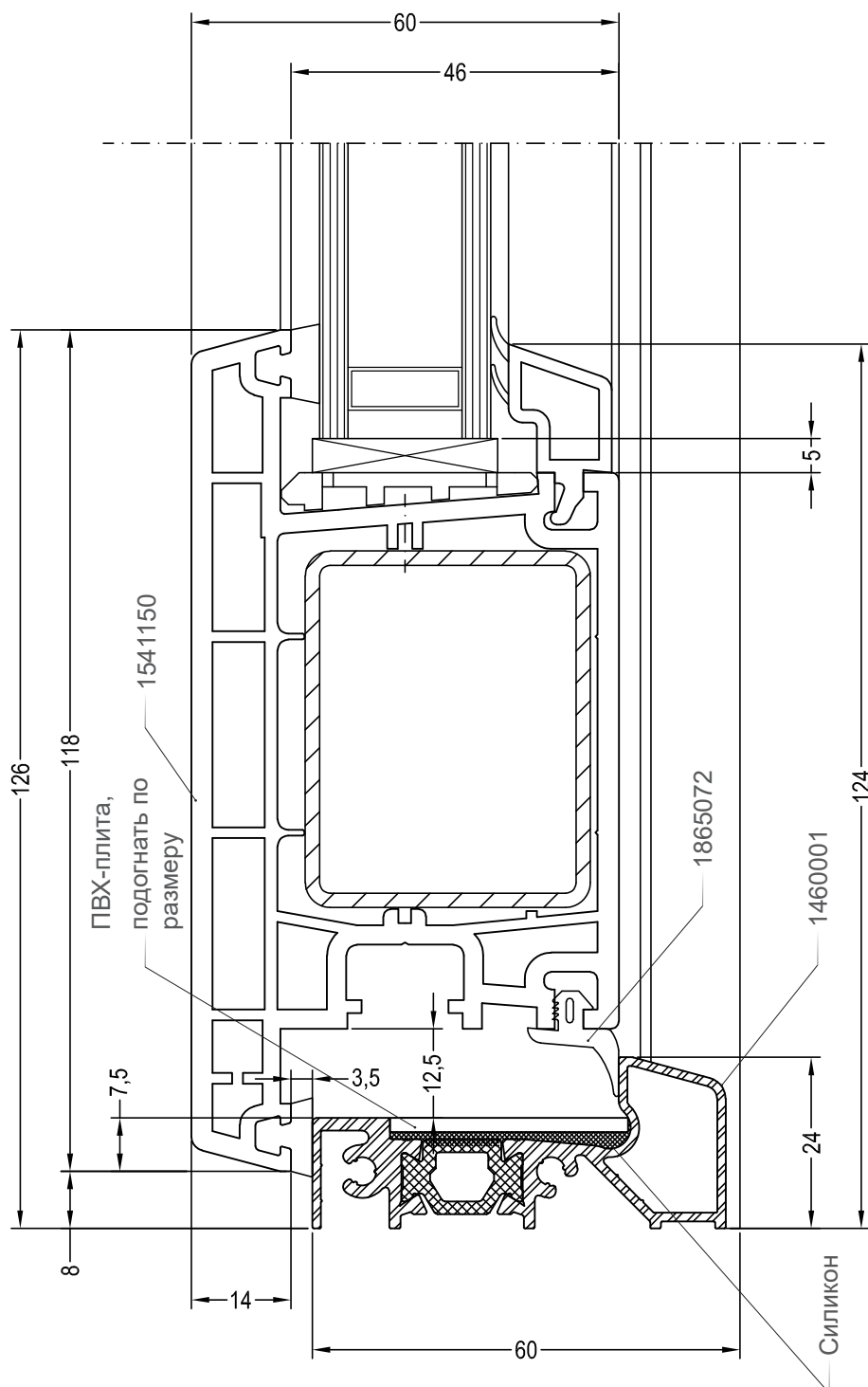
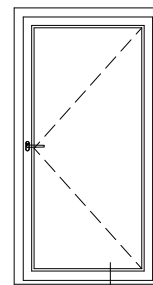

ДВЕРНЫЕ СИСТЕМЫ 60

Чертежи узлов

Импост 78 со створкой двери Z

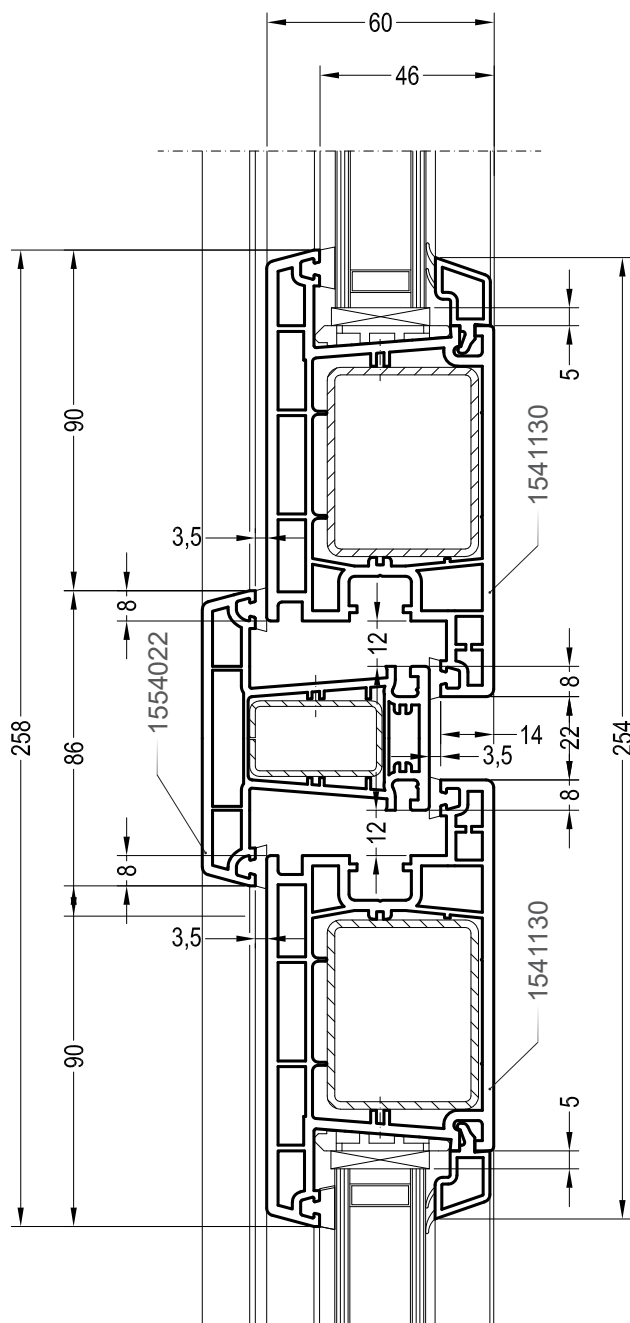
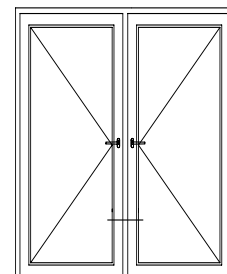

ДВЕРНЫЕ СИСТЕМЫ 60

Чертежи узлов

Импост 78 со створкой двери Т

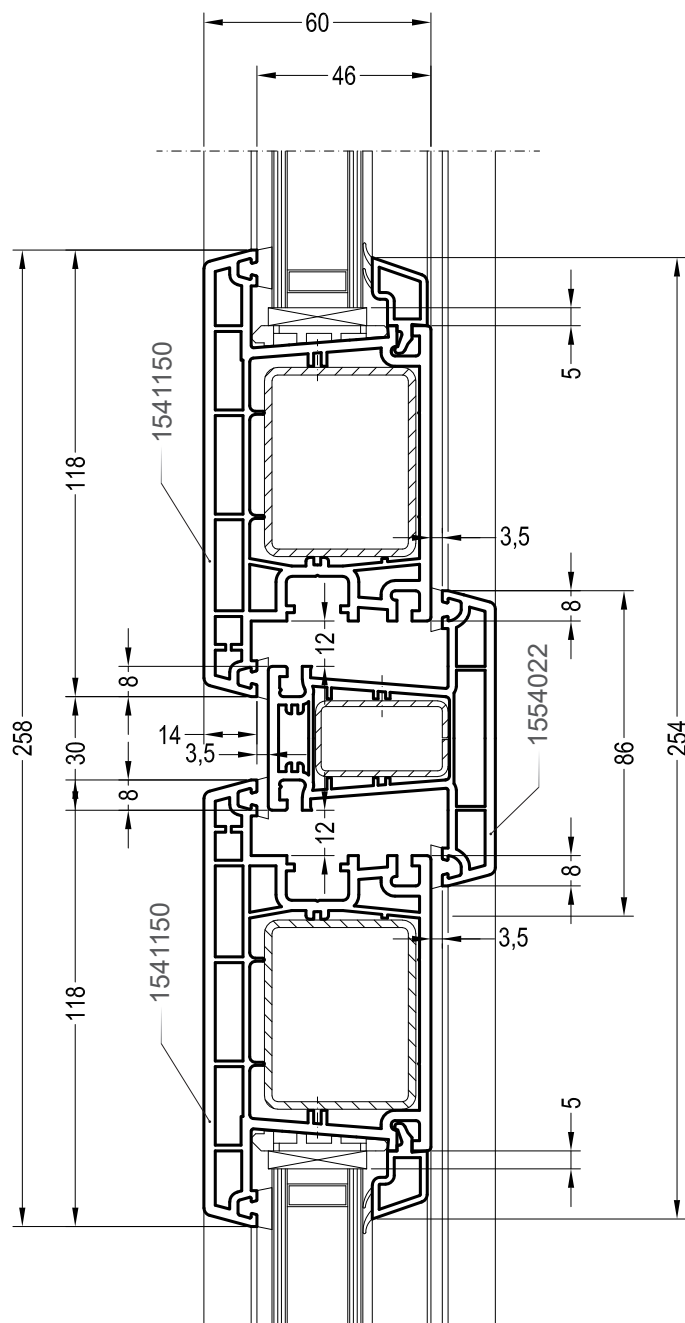
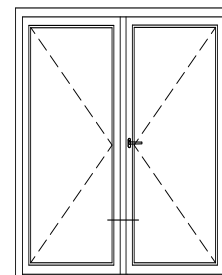

ДВЕРНЫЕ СИСТЕМЫ 60

Чертежи узлов

Ложный импост 60 со створкой двери Z

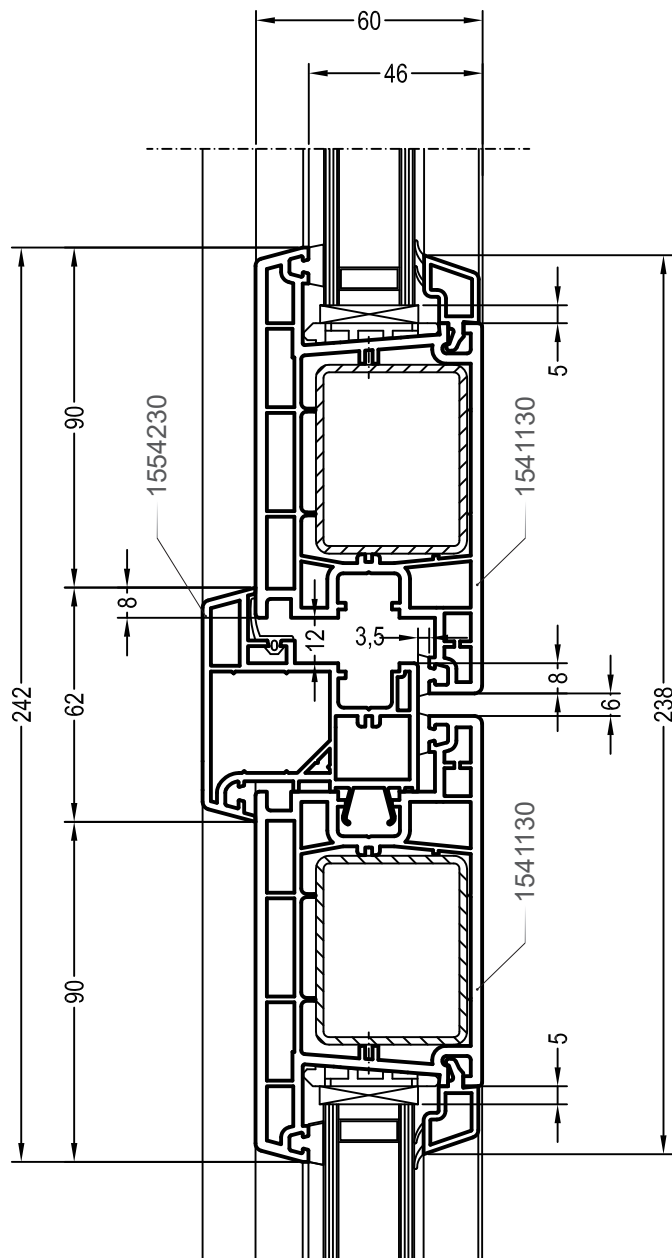
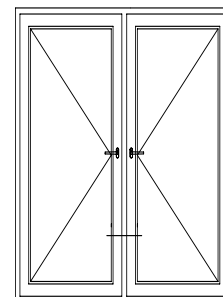

ДВЕРНЫЕ СИСТЕМЫ 60

Чертежи узлов

Ложный импост 60 со створкой двери Т

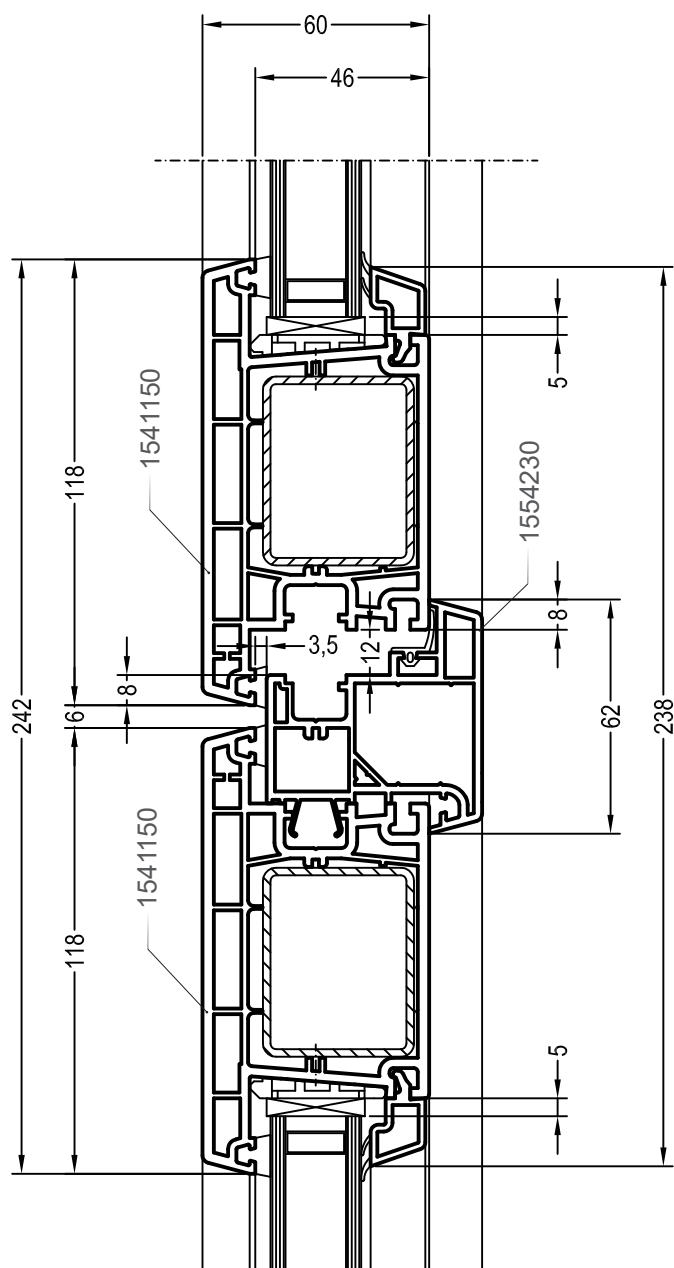
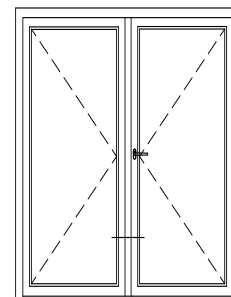

ДВЕРНЫЕ СИСТЕМЫ 60

Чертежи узлов

Импост (дверная створка Т) со створкой двери Z,
дверь с глухой частью

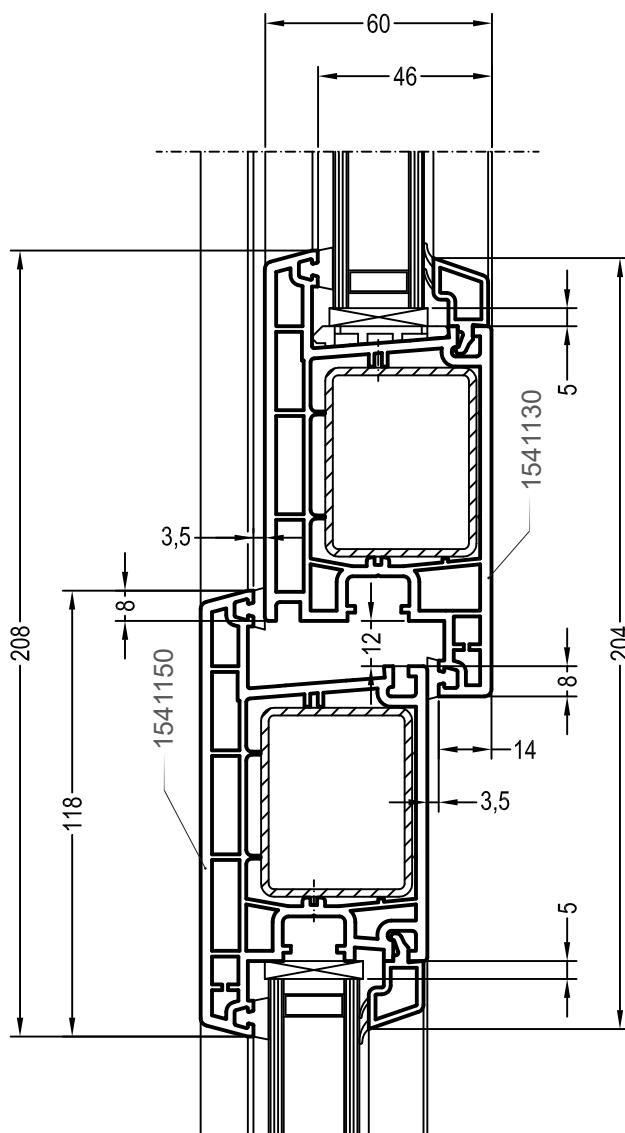
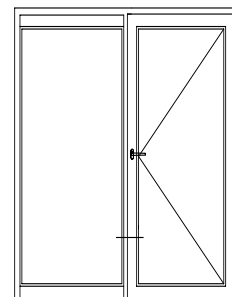

ДВЕРНЫЕ СИСТЕМЫ 60

Чертежи узлов

Коробка 68 с доборным профилем 60, дверь с глухой частью и порогом для санации

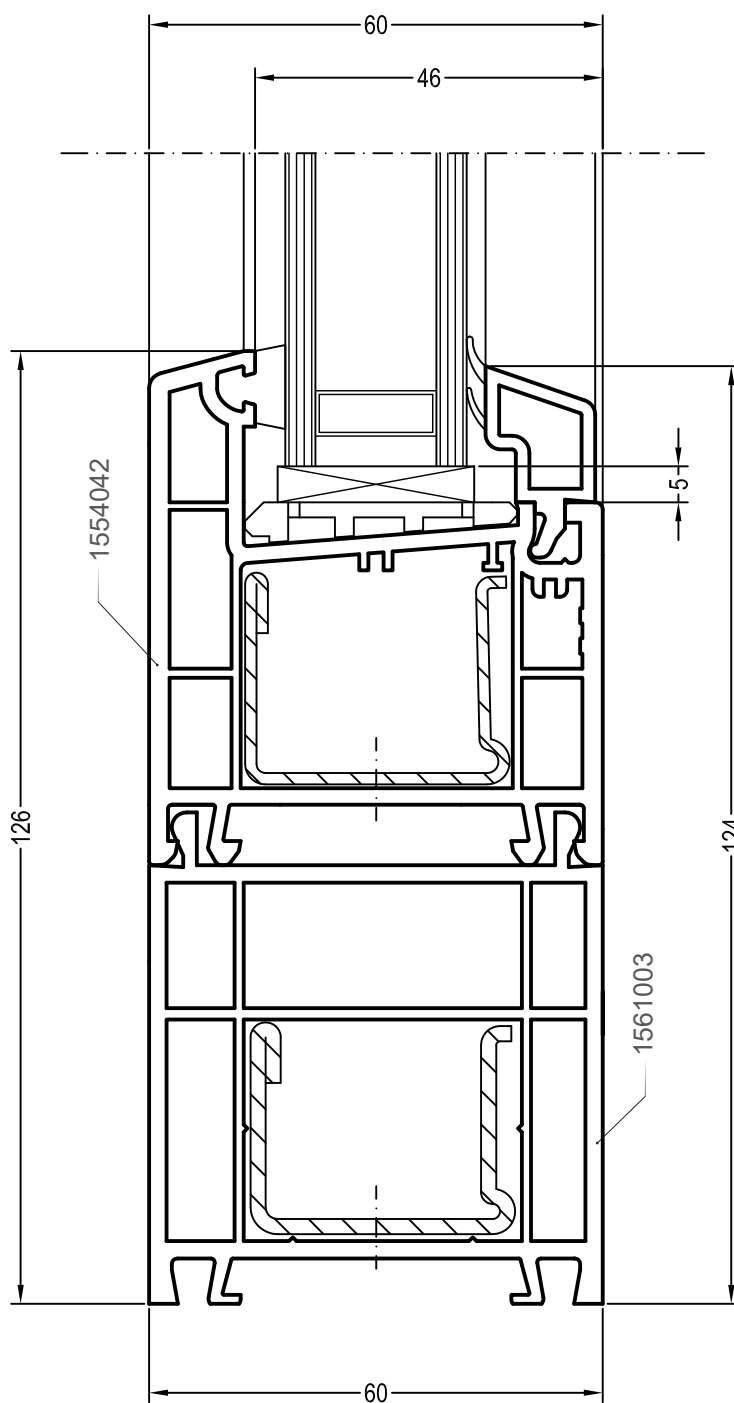
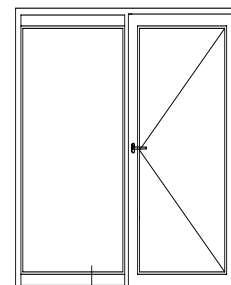

ДВЕРНЫЕ СИСТЕМЫ 60

Чертежи узлов

Коробка 68 с доборным профилем 100, дверь с глухой частью и порогом для новостроек

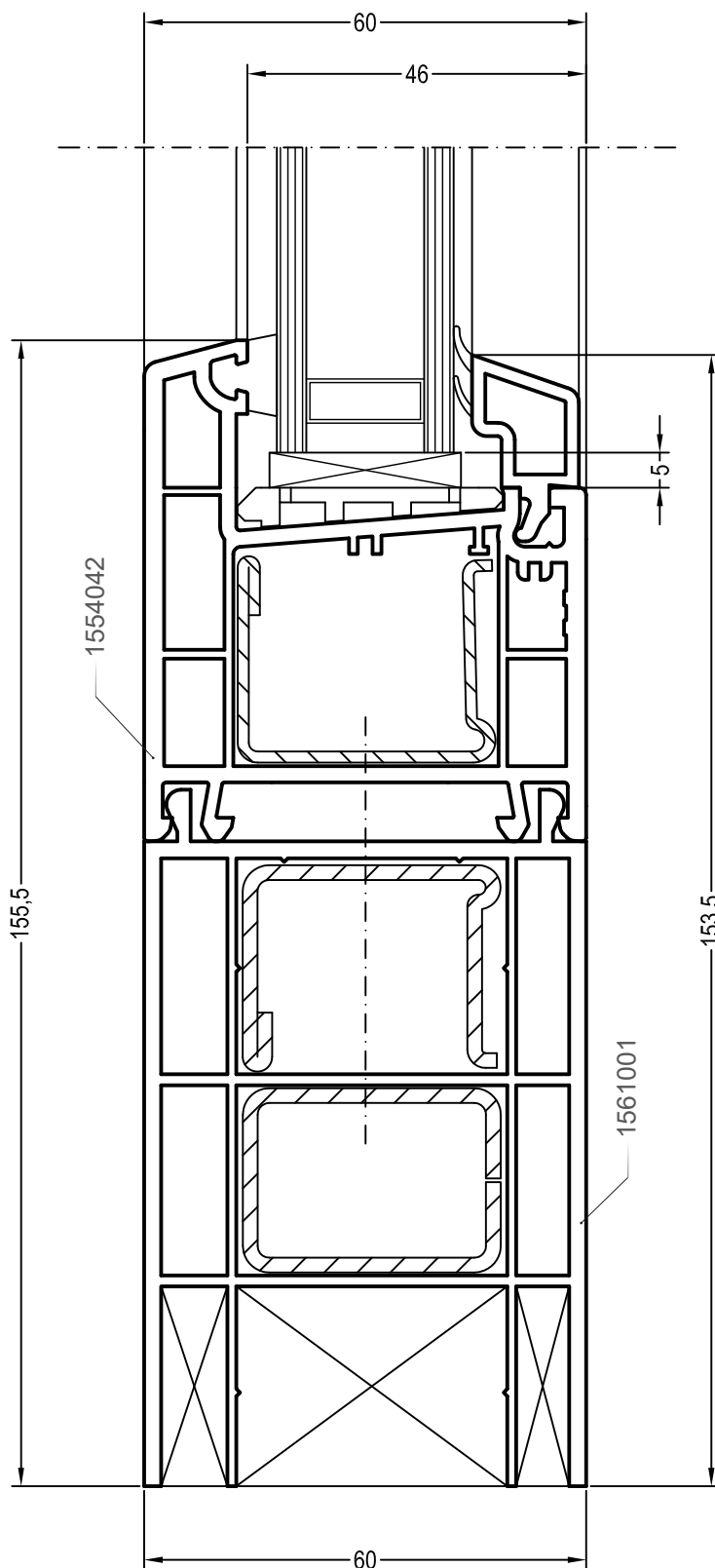
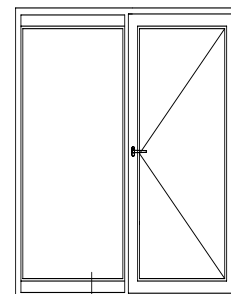

Наши практические устные и письменные технические консультации основываются на опыте и проводятся с полным знанием дела, но, тем не менее, не являются обязательными к выполнению указаниями. Находящиеся вне нашего влияния различные условия производства и эксплуатации исключают какие-либо претензии по нашим рекомендациям. Рекомендуется проверить, насколько пригоден для предусмотренного Вами использования продукт РЕХАУ. Применение и использование, а также переработка продукта происходят вне нашего контроля и поэтому всецело попадают под Вашу ответственность.

В случае возникновения вопроса об ответственности возмещение ущерба распространяется только на стоимость поставленного нами и использованного Вами товара. Наши гарантии распространяются на стабильное качество нашего продукта, выпускаемого согласно нашей спецификации и в соответствии с нашими общими условиями поставки и оплаты. Авторские права на документ защищены. Права, особенно на перевод, перепечатку, снятие копий, радиопередачи, воспроизведение на фотомеханических или других подобных средствах, а также сохранение на носителях данных, защищены.

КОНТАКТЫ РЕХАУ В РОССИИ:

contact-rus@rhsolutions.ru

Москва 8 800 5553355, **Санкт-Петербург** +7 812 3090651, **Ростов-на-Дону** +7 863 3033506, **Краснодар** +7 861 2033970, **Екатеринбург** +7 343 3182427, **Нижний Новгород** +7 831 4290730, **Хабаровск** +7 421 2929517, **Новосибирск** +7 383 2106150, **Самара** +7 846 2060580, **Воронеж** +7 473 2045251, **Красноярск** +7 391 2625707, **Иркутск** +7 914 8868694, **Пятигорск** +7 928 2706901.

© ООО „РЕХАУ“

117186 Москва ул. Нагорная, За
www.rhsolutions.ru

Возможны технические изменения
730640HT RU 10.2023