



# ДВЕРНЫЕ СИСТЕМЫ 70

Техническая информация  
Чертежи узлов



**РЕХАУ**

# ДВЕРНЫЕ СИСТЕМЫ 70

## Чертежи узлов

### Содержание

|  |    |
|--|----|
| Порог для санации/новостроек и створка входной двери Z                               | 4  |
| Порог для санации/новостроек и створка входной двери Т                               | 5  |
| Двухстворчатый дверной блок с импостом: створка входной двери Z и импост 78          | 6  |
| Двухстворчатый дверной блок с импостом: створка входной двери Т и импост 78          | 7  |
| Двухстворчатый дверной блок с импостом: створка входной двери Z и импост 86          | 8  |
| Двухстворчатый безимпостный дверной блок: створка входной двери Z и ложный импост 70 | 10 |
| Дверь с глухой частью: порог для санации 70  | 12 |
| Дверь с глухой частью: порог для новостроек 70                                       | 13 |
| Одностворчатый дверной блок с глухой частью: створка входной двери Z и импост 78     | 14 |
| Одностворчатый дверной блок с глухой частью: створка входной двери Z и импост 86     | 15 |

# ДВЕРНЫЕ СИСТЕМЫ 70

Чертежи узлов

## Коробка 68 и створка входной двери Z

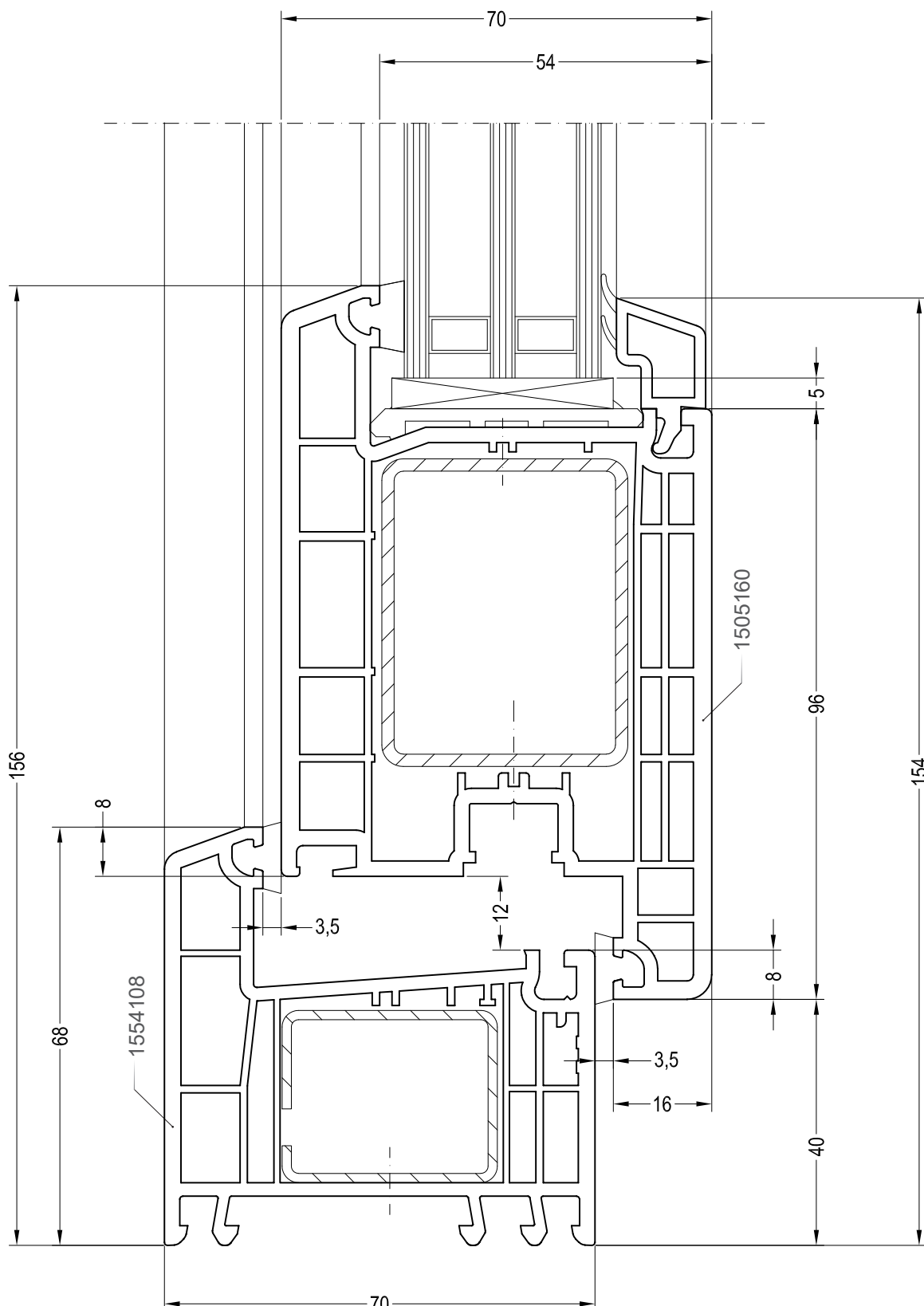
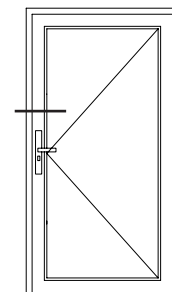

# ДВЕРНЫЕ СИСТЕМЫ 70

Чертежи узлов

## Коробка 68 и створка входной двери Т

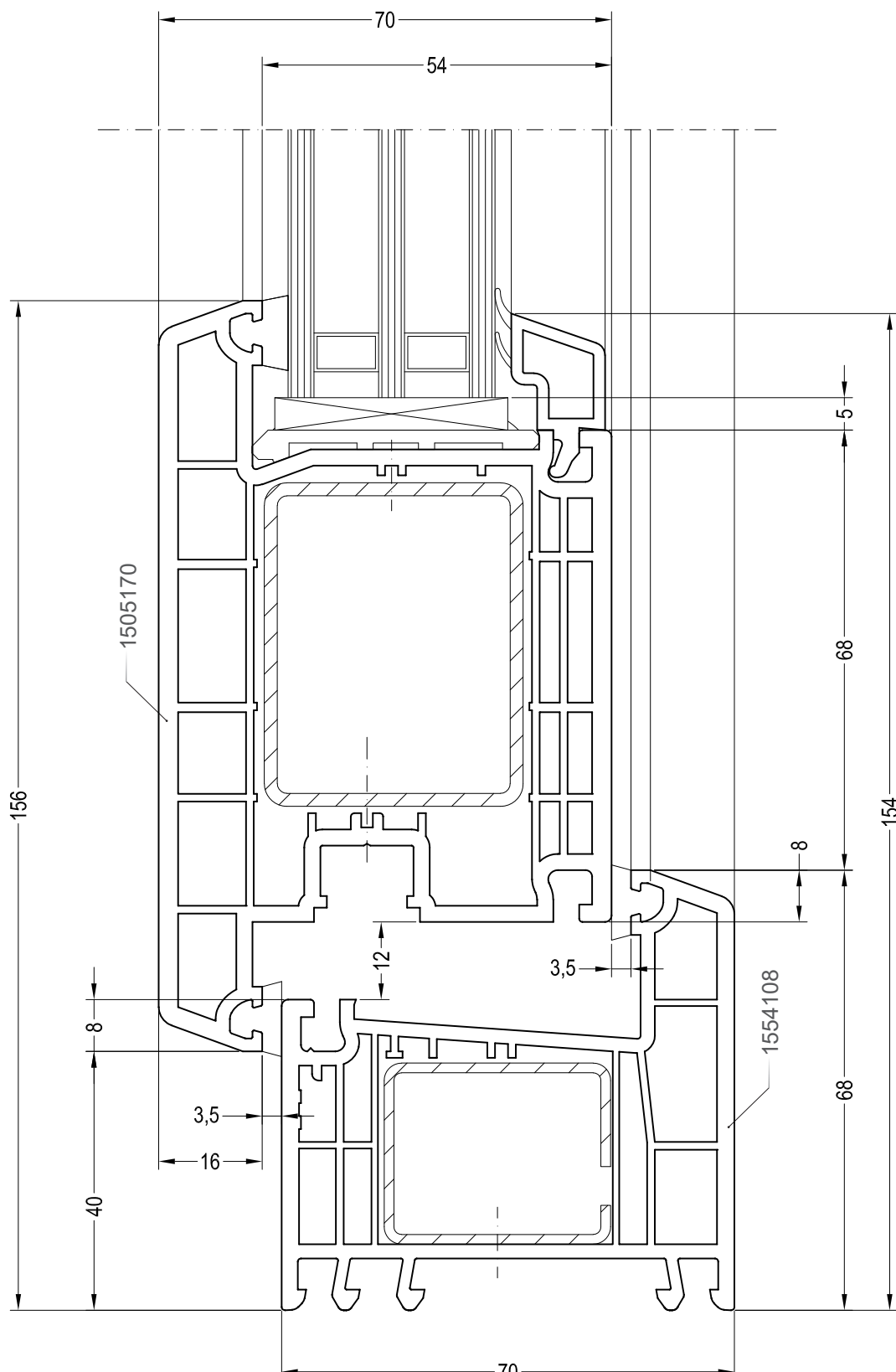
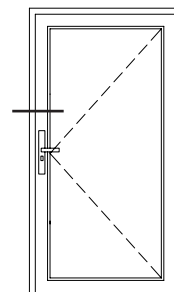

# ДВЕРНЫЕ СИСТЕМЫ 70

Чертежи узлов

Порог для санации/новостроек и створка входной двери Z

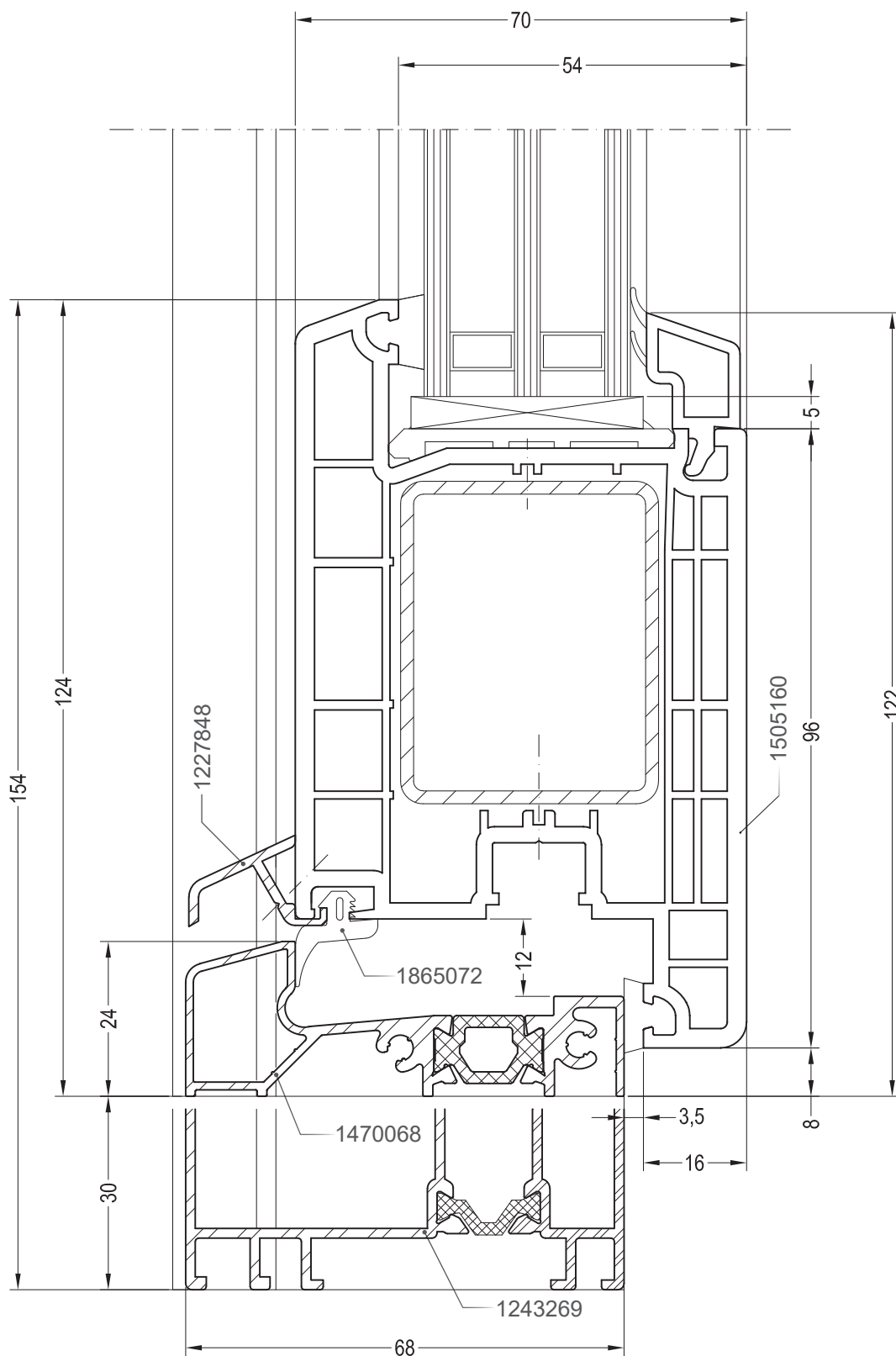
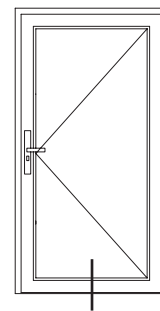

# ДВЕРНЫЕ СИСТЕМЫ 70

Чертежи узлов

Порог для санации/новостроек и створка входной двери Т

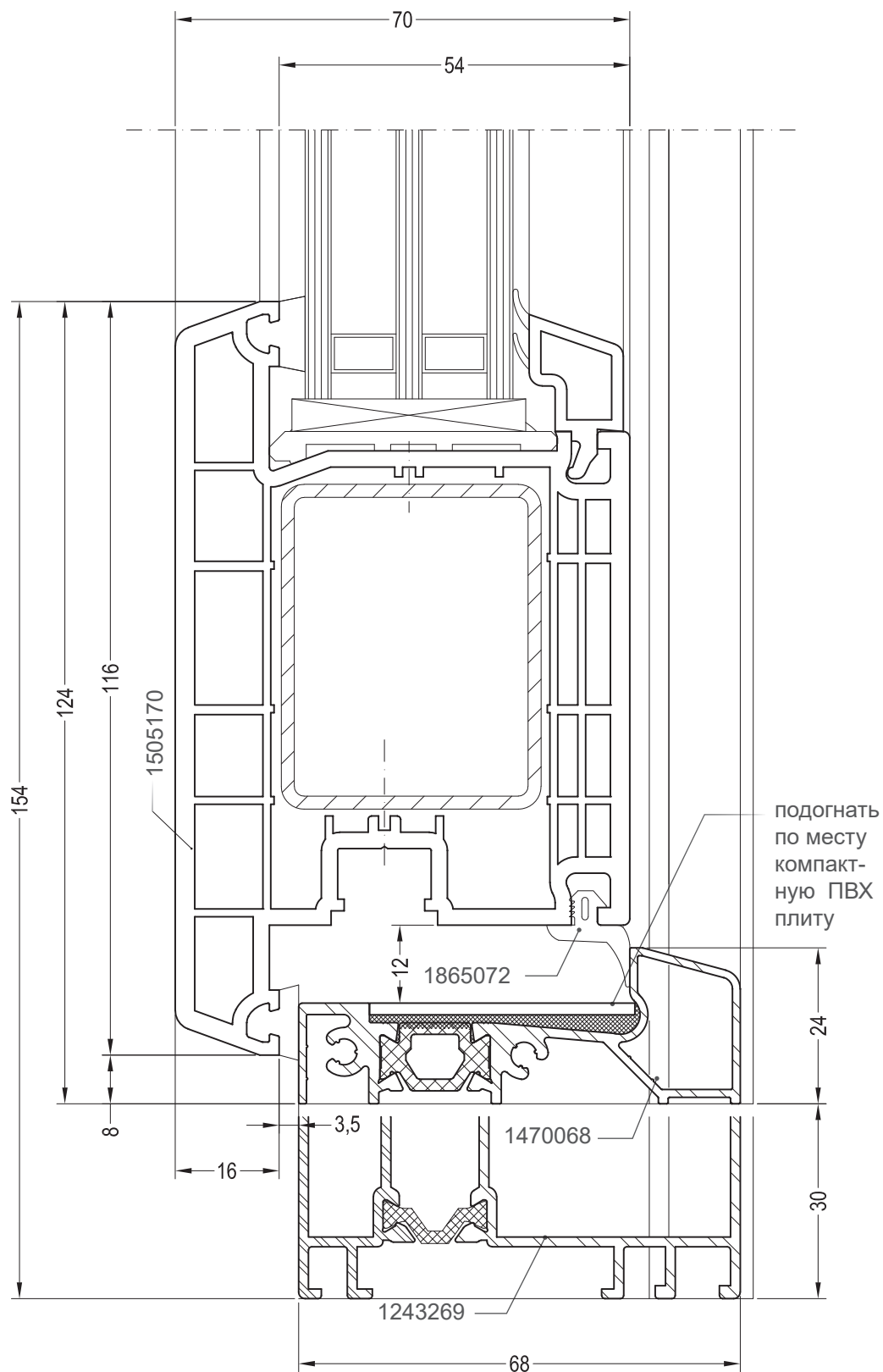
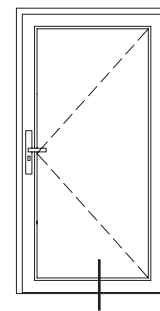

# ДВЕРНЫЕ СИСТЕМЫ 70

Чертежи узлов

Двухстворчатый дверной блок с импостом:  
створка входной двери Z и импост 78

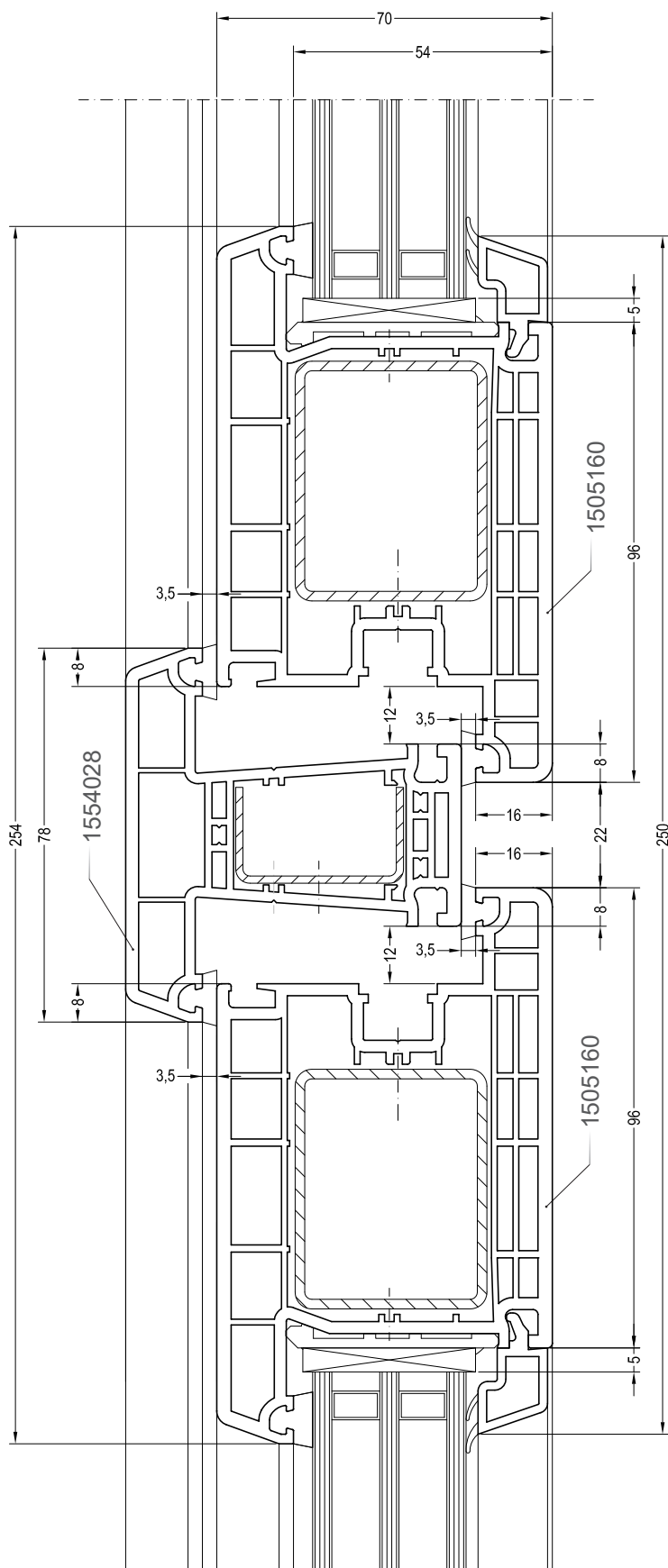
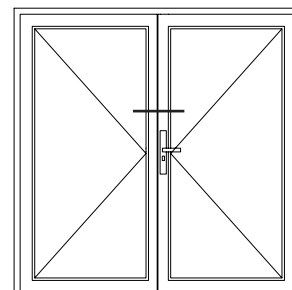

# ДВЕРНЫЕ СИСТЕМЫ 70

Чертежи узлов

Двухстворчатый дверной блок с импостом:  
створка входной двери Т и импост 78

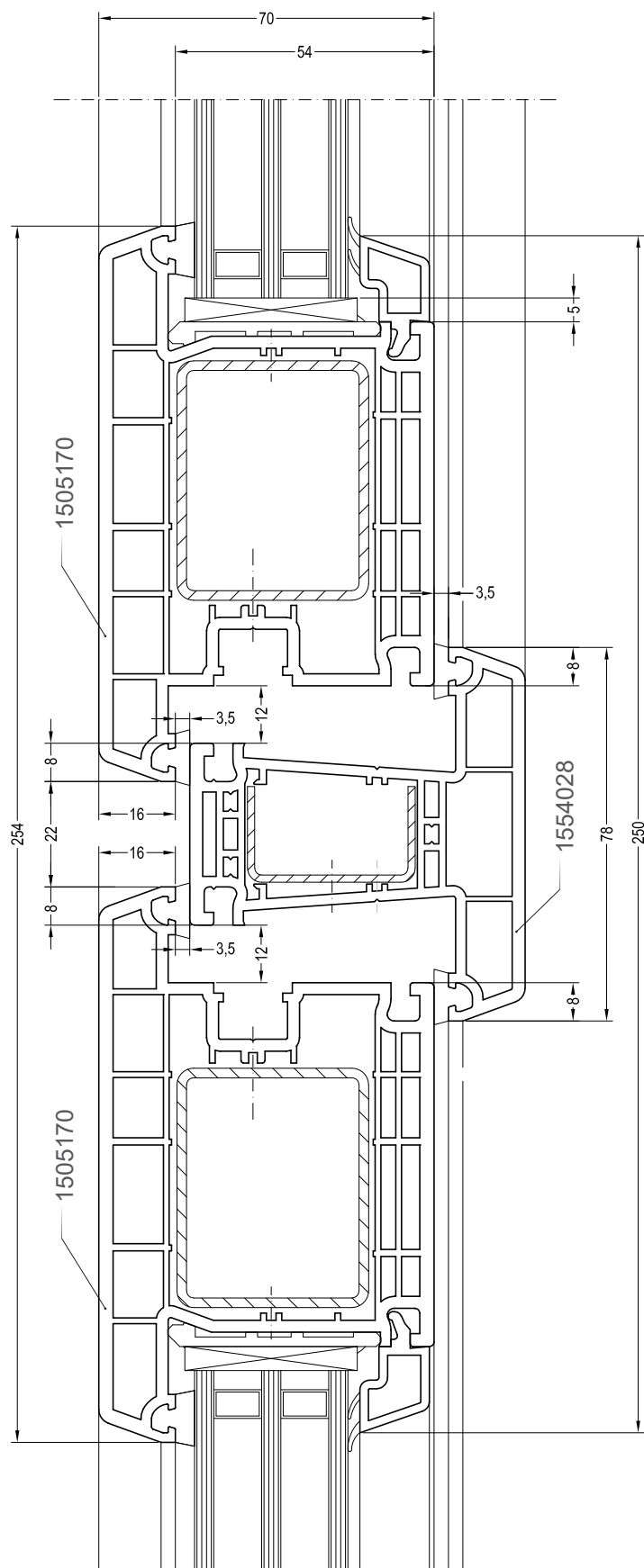
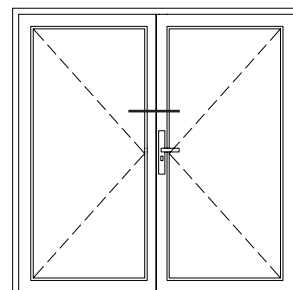



# ДВЕРНЫЕ СИСТЕМЫ 70

Чертежи узлов

Двухстворчатый дверной блок с импостом:  
створка входной двери Z и импост 86

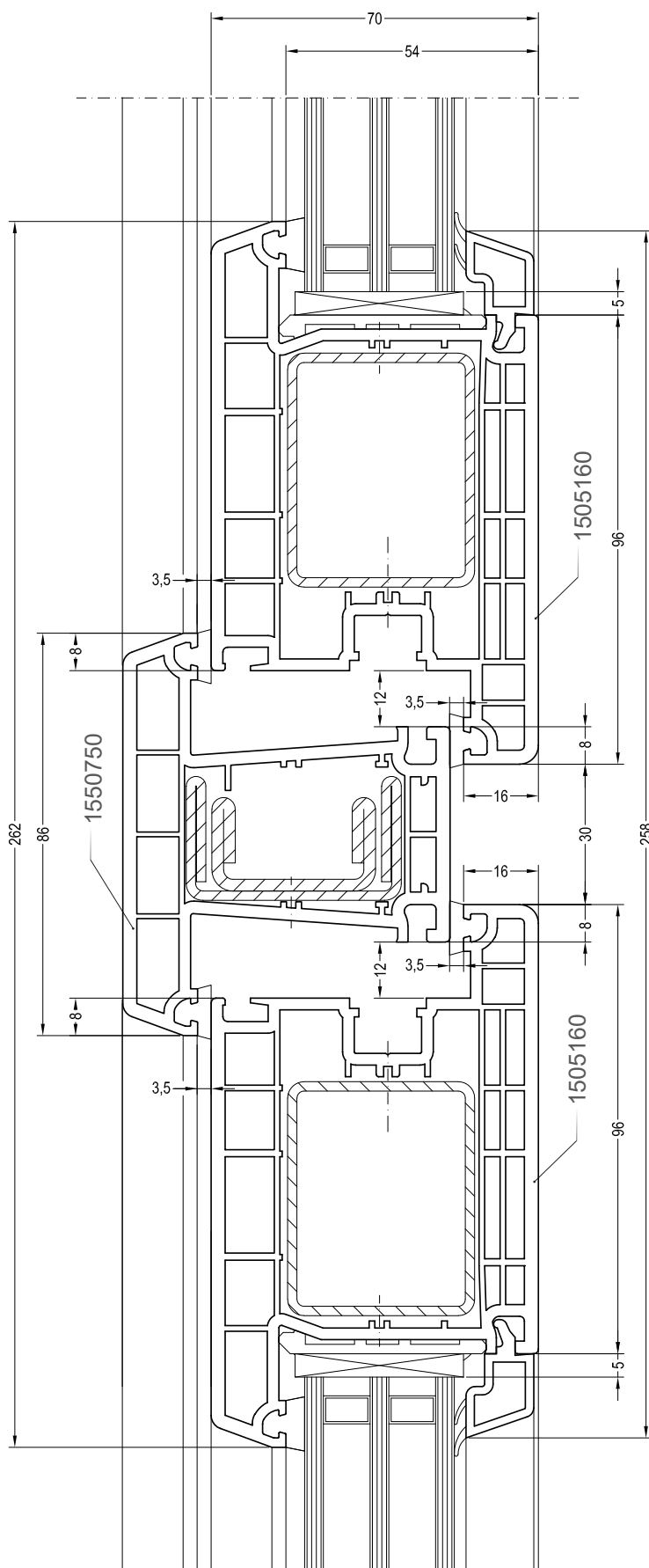
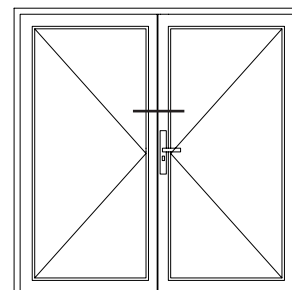

# ДВЕРНЫЕ СИСТЕМЫ 70

Чертежи узлов

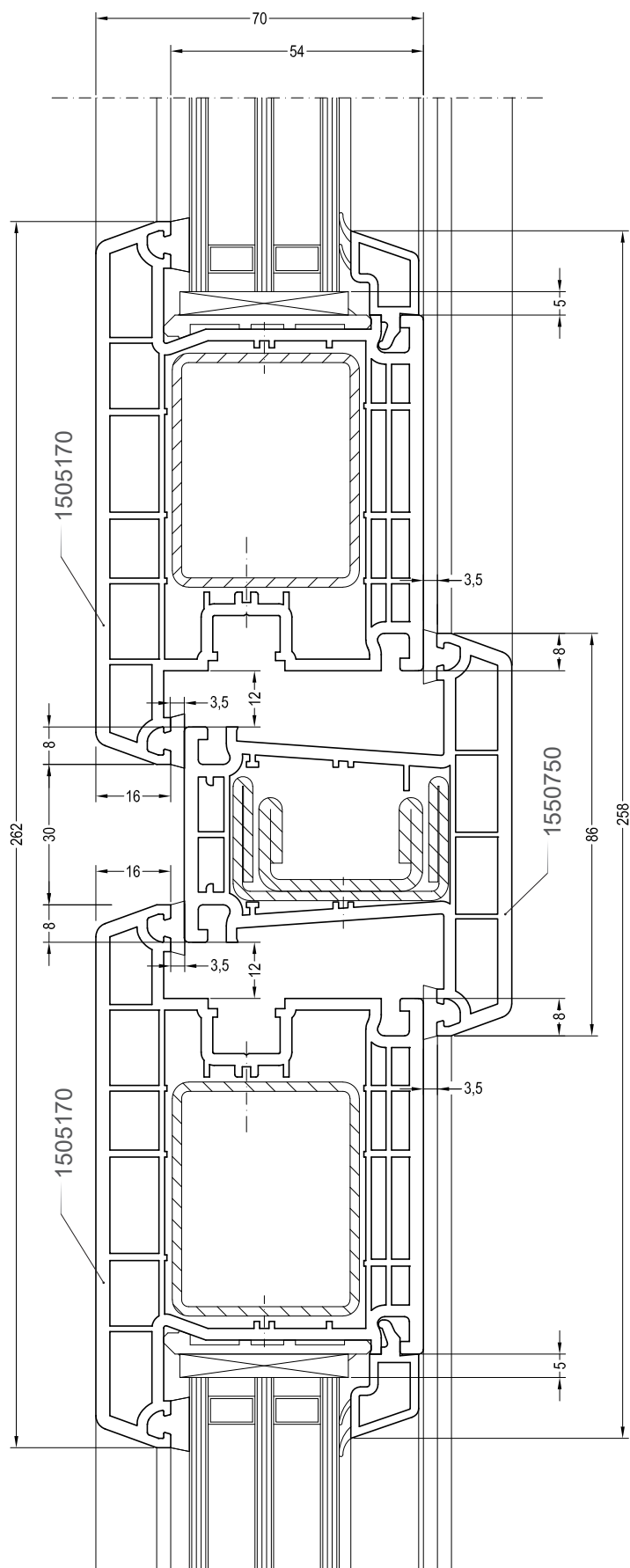
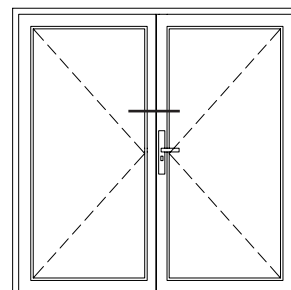

# ДВЕРНЫЕ СИСТЕМЫ 70

Чертежи узлов

Двухстворчатый безимпостный дверной блок:  
створка входной двери Z и ложный импост 70

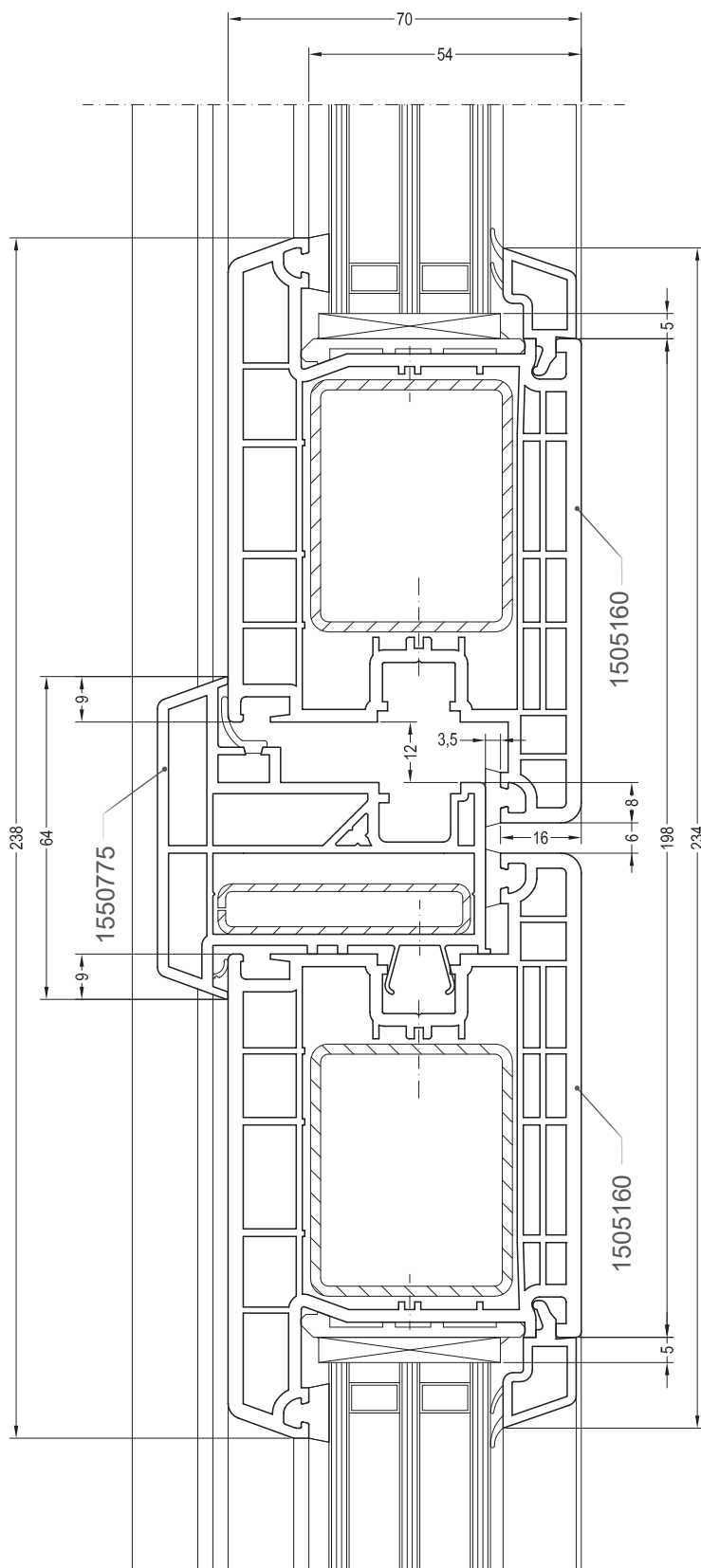
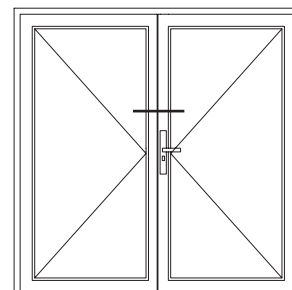

# ДВЕРНЫЕ СИСТЕМЫ 70

Чертежи узлов

Двухстворчатый безимпостный дверной блок:  
створка входной двери Т и ложный импост 70

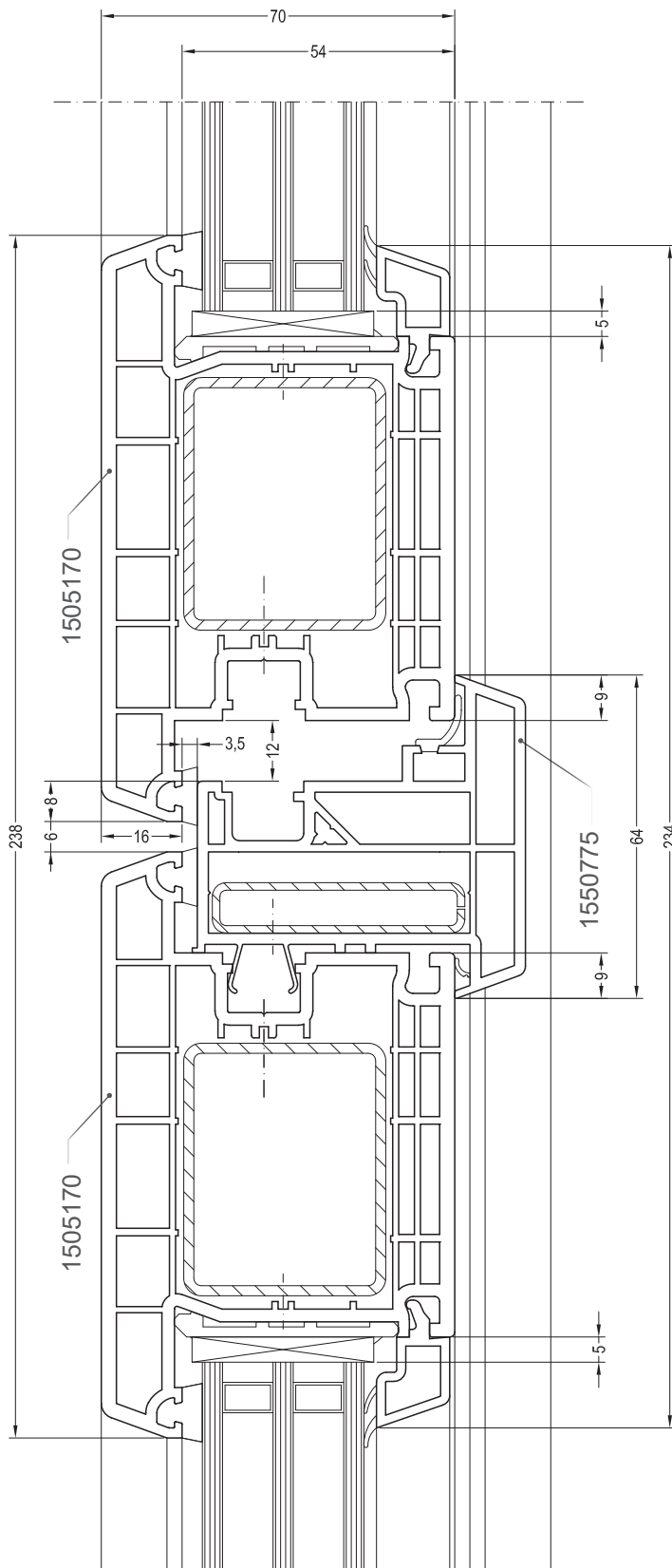
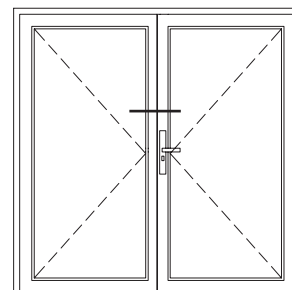

# ДВЕРНЫЕ СИСТЕМЫ 70

Чертежи узлов

Дверь с глухой частью: порог для санации 70

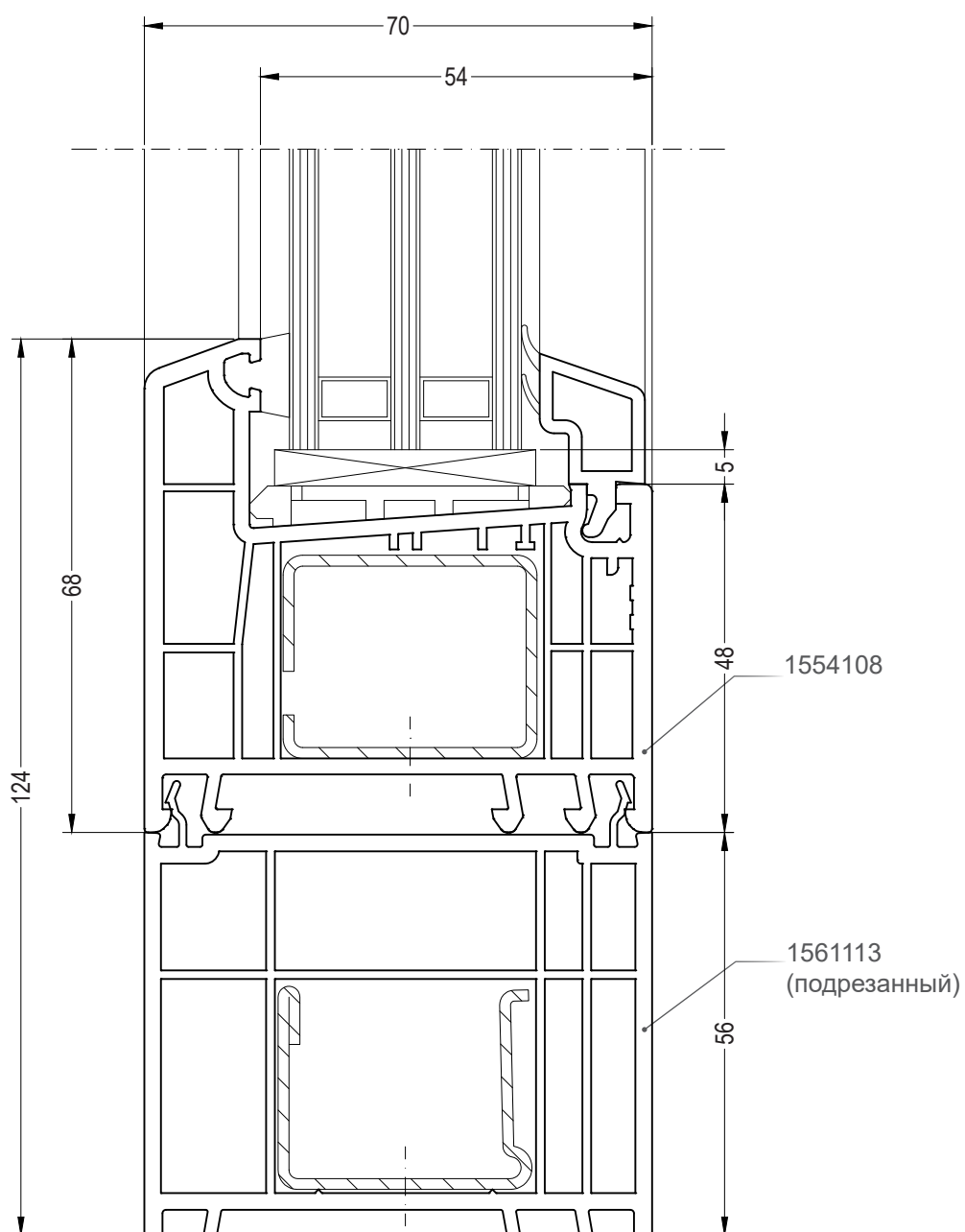
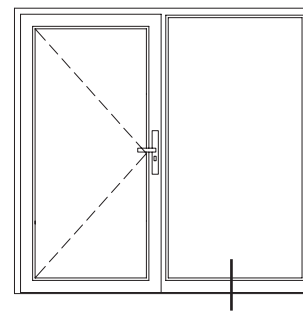

# ДВЕРНЫЕ СИСТЕМЫ 70

Чертежи узлов

Дверь с глухой частью: порог для новостроек 70

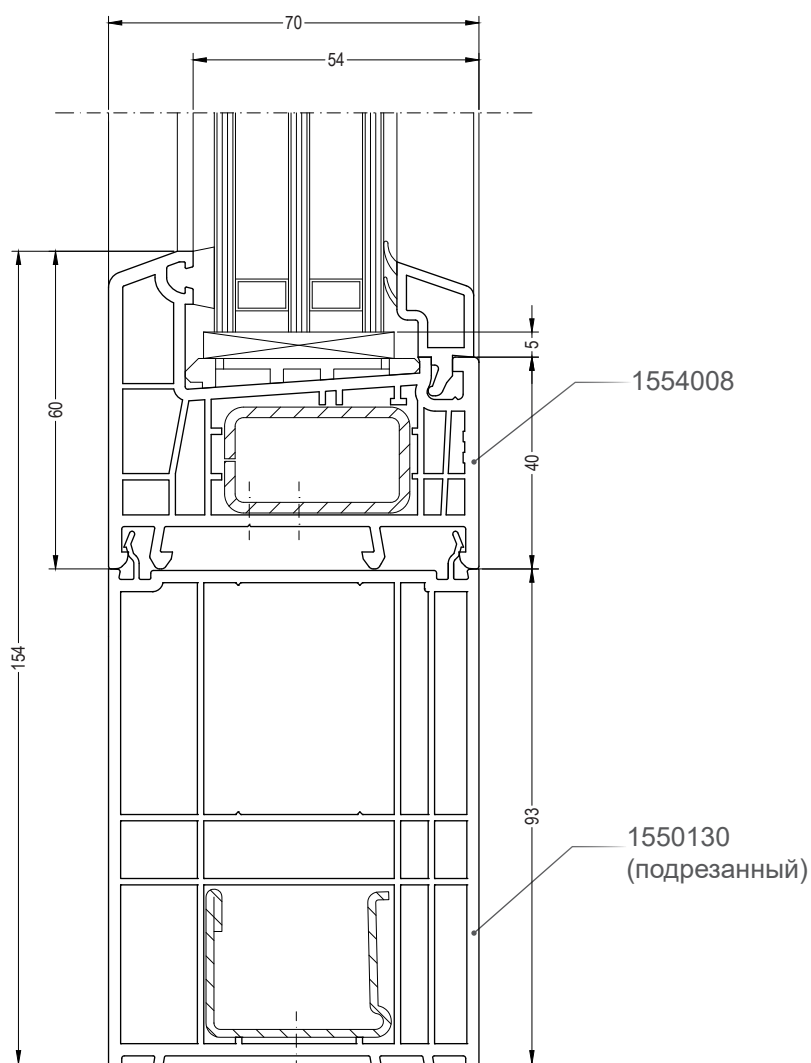
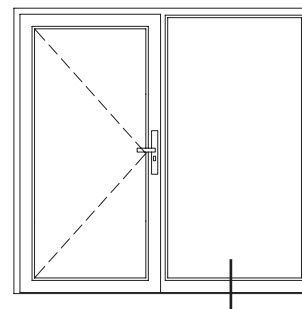

# ДВЕРНЫЕ СИСТЕМЫ 70

Чертежи узлов

Одностворчатый дверной блок с глухой частью:  
створка входной двери Z и импост 78

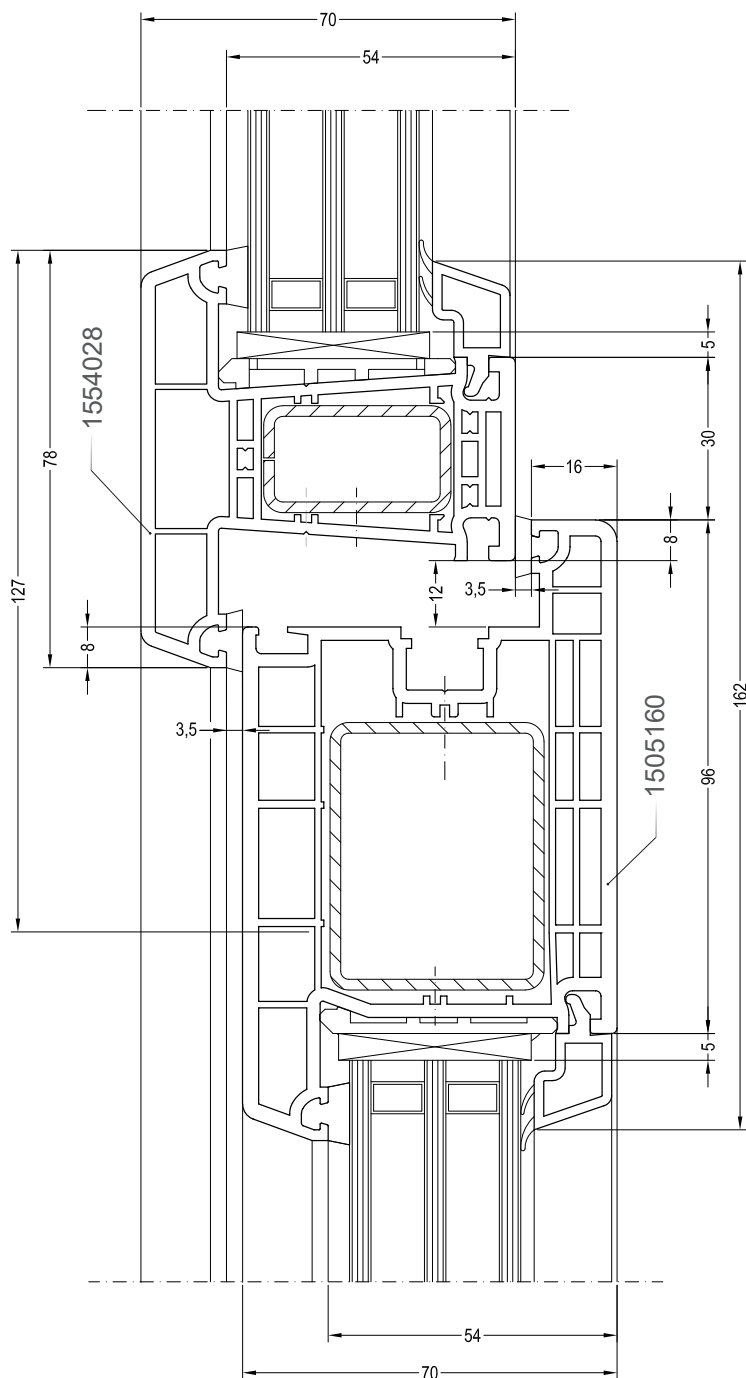
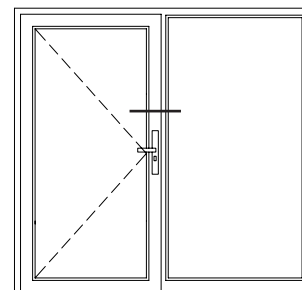

# ДВЕРНЫЕ СИСТЕМЫ 70

Чертежи узлов

Одностворчатый дверной блок с глухой частью:  
створка входной двери Z и импост 86

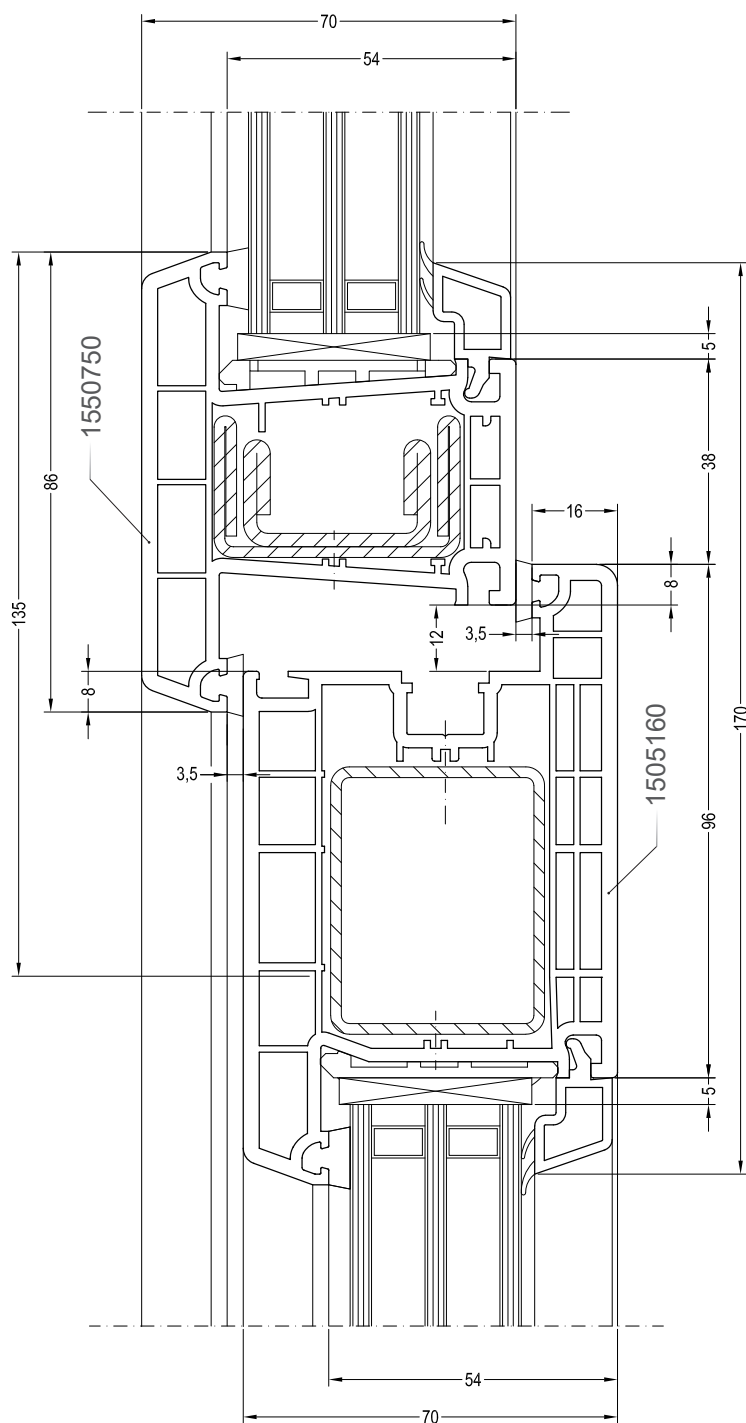
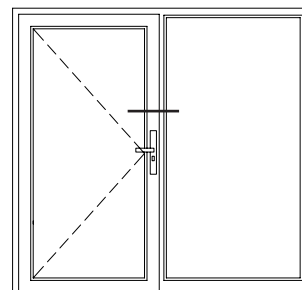



Наши практические устные и письменные технические консультации основываются на опыте и проводятся с полным знанием дела, но, тем не менее, не являются обязательными к выполнению указаниями. Находящиеся вне нашего влияния различные условия производства и эксплуатации исключают какие-либо претензии по нашим рекомендациям. Рекомендуется проверить, насколько пригоден для предусмотренного Вами использования продукт РЕХАУ. Применение и использование, а также переработка продукта происходят вне нашего контроля и поэтому всецело попадают под Вашу ответственность.

В случае возникновения вопроса об ответственности возмещение ущерба распространяется только на стоимость поставленного нами и использованного Вами товара. Наши гарантии распространяются на стабильное качество нашего продукта, выпускаемого согласно нашей спецификации и в соответствии с нашими общими условиями поставки и оплаты. Авторские права на документ защищены. Права, особенно на перевод, перепечатку, снятие копий, радиопередачи, воспроизведение на фотомеханических или других подобных средствах, а также сохранение на носителях данных, защищены.

**КОНТАКТЫ РЕХАУ В РОССИИ:**

[contact-rus@rhsolutions.ru](mailto:contact-rus@rhsolutions.ru)

**Москва 8 800 5553355, Санкт-Петербург +7 812 3090651, Ростов-на-Дону +7 863 3033506, Краснодар +7 861 2033970, Екатеринбург +7 343 3182427, Нижний Новгород +7 831 4290730, Хабаровск +7 421 2929517, Новосибирск +7 383 2106150, Самара +7 846 2060580, Воронеж +7 473 2045251, Красноярск +7 391 2625707, Иркутск +7 914 8868694, Пятигорск +7 928 2706901.**

© ООО „РЕХАУ“

117186 Москва ул. Нагорная, За  
[www.rhsolutions.ru](http://www.rhsolutions.ru)

Возможны технические изменения  
772640HT RU 08.2023